

# TENDABOOK

## IL LIBRO DELLA TENDA DA SOLE



2019

Tabella scelta potenza tenda a bracci			
Sporgenza	2 BR	4 BR	6 BR
300	40	50	80
350	50	80	100
400	80	100	100

Fine corsa meccanico CSI		TENDA	u.m	euro
M11	GT20FCMS	CAPPOTTINA	Cad.	484
M12	GT30FCMS	CADUTA	Cad.	260
M13	GT40FCMS	2 BRACCI fino a sp.300	Cad.	268
M14	GT50FCMS	4 BRACCI fino a sp. 300	Cad.	280
M15	GT80FCMS	6 BRACCI fino a sp. 300	Cad.	435
M16	GT100FCMS	6 BRACCI	Cad.	475

Fine corsa mecc. RADIO		TENDA	u.m	euro
M30	GT20FCMR	CAPPOTTINA	Cad.	578
M31	GT30FCMR	CADUTA	Cad.	363
M32	GT40FCMR	2 BRACCI fino a sp.300	Cad.	372
M33	GT50FCMR	4 BRACCI fino a sp. 300	Cad.	392
M34	GT80FCMR	6 BRACCI fino a sp.300	Cad.	645
M35	GTFCM100R	6 BRACCI	Cad.	694

Trasmettitori		u.m	euro
T1S	Trasmettitore 1 canale on/off sole	Cad.	124
T2S	Trasmettitore 2 canale on/off sole	Cad.	139
T5S	Trasmettitore 5 canale on/off sole	Cad.	168
T10S	Trasmettitore 10 canale on/off sole	Cad.	198
T20S	Trasmettitore 20 canale on/off sole	Cad.	223
T20ST	Trasmettitore 20 canale on/off sole + timer	Cad.	297
T1	Trasmettitore 1 canale on/off sole	Cad.	94
T1P	Trasmettitore 1 canale a parete	Cad.	153
MR	Modulo ricevitore	Cad.	188

Fine corsa meccanico		TENDA	u.m	euro
M1	GT20FCM	CAPPOTTINA	Cad.	406
M2	GT30FCM	CADUTA	Cad.	197
M3	GT40FCM	2 BRACCI fino a sp. 300	Cad.	205
M4	GT50FCM	4 BRACCI fino a sp. 300	Cad.	225
M5	GT80FCM	6 BRACCI fino a sp.300	Cad.	325
M6	GT100FCM	6 BRACCI	Cad.	365

Fine corsa elettronico		TENDA	u.m	euro
M20	GT30FCE	CADUTA	Cad.	432
M21	GT40FCE	2 BRACCI fino a sp. 300	Cad.	447

Fine corsa elettronico RADIO		TENDA	u.m	euro
M25	GT30FCER	CADUTA	Cad.	461
M26	GT40FCER	2 BRACCI fino a sp.300	Cad.	476
M27	GT50FCER	4 BRACCI fino a sp. 300	Cad.	496

Fine corsa mecc. CSI RADIO		TENDA	u.m	euro
M40	GT20FCMSR	CAPPOTTINA	Cad.	656
M41	GT30FCMSR	CADUTA	Cad.	462
M42	GT40FCMSR	2 BRACCI	Cad.	482
M43	GT50FCMSR	4 BRACCI	Cad.	516

Automatismi con alimentazione per motori		u.m	euro
SV	Sensore vento	Cad	198
SVD	Sensore vento DUO	Cad	213
SVS	Sensore vento / sole	Cad	223
SVSD	Sensore vento / sole DUO	Cad	238

Automatismi radio con alimentazione per motori fcm		u.m	euro
SVR	Sensore vento radio	Cad	218
SVRD	Sensore vento radio DUO	Cad	285
SVSR	Sensore vento/sole radio	Cad	242
SVSRD	Sensore vento/sole radio DUO	Cad	307

Automatismi radio con alimentazione per motori radio		u.m	euro
VR	Sensore vento radio	Cad.	302
VSR	Sensore vento/sole radio	Cad.	327

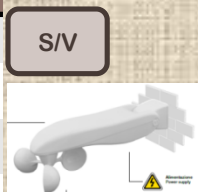

Automatismi radio con batterie per motori radio		u.m	euro
AVZ	Sensore di vibrazione radio	Cad	193
AVR	Sensore vento radio	Cad	351
AVSR	Sensore vento/sole radio	Cad	376

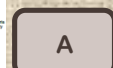
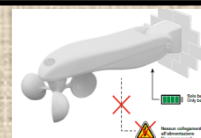

# Team Shadow Tende

## Gli specialisti della tenda da sole

**Massimo Bortolotto**

Amministratore / responsabile produzione  
Cell: 328-475-5868  
Mail: [massimo@shadowtende.it](mailto:massimo@shadowtende.it)

**Caterina Valeri**

Amministratore / responsabile commerciale  
Cell: 348-747-3902  
Mail: [ketty@shadowtende.it](mailto:ketty@shadowtende.it)

Scarica la ns. APP

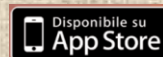

### ATTENZIONE !!!

**Si accettano solo ordini via Mail , whats app o fax .**

Ordini: [info@shadowtende.it](mailto:info@shadowtende.it) Fax : 0421-307253 Whats App 3284755868

# Reperti produttivi Gruppo Tenda

## Gli specialisti della tenda da sole



Uffici



Mostra



Magazzino profili



Reparto spedizioni



Banco confezione strutture cappottine



Magazzino profili



Reparto confezione strutture



Dettaglio attrezzatura



Telai confezione strutture

# Reparti produttivi Gruppo Tenda

## Gli specialisti della tenda da sole

Banco taglio pezzi



Magazzino rotativo



Computer con software taglio



Reparto confezione tende a bracci



Reparto spedizioni



Reparto confezione teli



Banco squadratura teli



# INDICE CAPITOLI

COPERTINA	pagina
LISTINO GRUPPO TENDA 2019	1
MOTORI - AUTOMATISMI	2
MANTOVANE - BORDINI	51
	52

CAPITOLO 1 LA CAPPOTTINA	modello	pagina
SCHEDA TECNICA CAPPOTTINA		4
LA 4 E 5 RAGGI STANDARD	GT4 / GT5	9
LA 4 E 5 RAGGI NYLON	GT45 / GT55	11
LA PROLUNGA	GT 2	13
LA DEGRADE'	GT60	15
LA SEMITONDA	GT120	17
LA TONDA	GT180	19
LA RICOPERTA CON PROLUNGA / DEGRADE'	GTR20	20
LA RICOPERTA STANDARD / SEMITONDA / TONDA	GTR30	21
IL TELAIO FISSO	GTF	22
SCHEDA TECNICA		23

L'unica con copertura a 180°

CAPITOLO 2 LA TENDA A BRACCI	Modello	pagina
SCHEDA TECNICA TENDA A BRACCI		25
TENDA A BRACCI	GTBKU	27
TENDA A BRACCI MINI	GTBKU MINI	29
TENDA A BRACCI LED	GTBKU LED	28
TENDA A BRACCI INCLINATI	GTBKU ANGO	29
SCHEDA TECNICA TENDA A BRACCI BOX		30
TENDA A BRACCI BOX	GTB BOX	31

Per proteggere i tuoi spazi medio grandi

CAPITOLO 3 LA TENDA A CADUTA	Modello	pagina
LA CADUTA TESSUTO	GTO	36
LA CADUTA TESSUTO PVC	GTO	37
LA CADUTA ZIP	GTO ZIP	39
LA VENEZIA	GTVE	40
SCHEDA TECNICA		41

Una copertura verticale per ambienti lineari

CAPITOLO 4 IL SERVIZIO TELI	pagina
SCHEDA TECNICA TELI	42
SCHEDA TECNICA TELI SPECIALI	43
TELO CUCITO CONFEZIONATO E TAGLI	44
TELO PVC CONFEZIONATO E TAGLI	45
ACCESSORI TENDA A BRACCI / CADUTA / CAPPOTTINA	46
SCRITTE E GRECA	47

Il telo un tocco di colore per la tua tenda

INDICAZIONI	pagina
MODULI ORDINE	48
INDICAZIONI AL CONSUMATORE	49
CONDIZIONI DI VENDITA	50

# CAPITOLO 1

## La cappottina

GT2

GT4

GT5

GT60

Tettuccio in lamiera di alluminio da 10/10 colore bianco ral 9010 completo di teste



Descrizione
Profilo in alluminio da mm. 50 x mm. 15 fino a cm. 500
Prof. in all. da mm. 50 x mm. 15 oltre cm. 500 raggi e longitudinale a muro
Prof. in all. da mm. 70 x mm. 15 oltre cm. 500 rimanenti longitudinali
Prof. in all. da mm. 70 x mm. 15 rinforzato oltre cm. 500 longitudinale frontale
Colore armatura Ral 9010 bianco
Curve e cerniere in alluminio con viteria inox
Comando a corda ( Sempre visto dall'esterno)
Carrucole in acciaio inox
Blocca tela in pvc estruso
Tessuto cucito TENARA

GT120

GT180

Kit arganello in alluminio colore bianco ral 9010 completo di asta da cm. 120



156,00

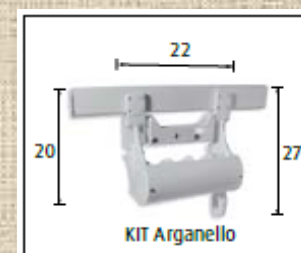

Descrizione
Profilo in alluminio da mm. 50 x mm. 15 fino a cm. 500
Colore armatura Ral 9010 bianco
Cerniere in alluminio con viteria inox
Curve snodate ( Gt120)
Tirante in alluminio (GT180)
Comando a corda ( Sempre visto dall'esterno)
Carrucole in acciaio inox
Blocca tela in pvc estruso
Tessuto cucito TENARA

GT45

GT55

Descrizione
Profilo in alluminio da mm. 45 x mm. 15 fino a cm. 400
Colore armatura Ral 9010 bianco
Curve e cerniere in nylon con perni in alluminio
Comando a corda ( Sempre visto dall'esterno)
Carrucole in nylon
Blocca tela in pvc estruso
Tessuto cucito TENARA

**SM:** smussata  
(solo per cappottine)



GTR 20

GTR 30

Descrizione
Sostituzione corda
Sostituzione blocca tela in pvc estruso
Ricopertura con tessuto cucito TENARA

GT4

GT5

## CAPPOTTINA STANDARD

Copertura a 180° ideale per finestre e poggiali la sporgenza è uguale all'altezza ed è particolarmente indicata per misure medio grandi







# Cappottina 4 e 5 raggi

GT4

GT5

## Tessuto Tempotest unito, rigato, trend , lifestyle , setacrada , iris

raggi

SPORGENZA / LARGHEZZA	150	200	250	300	350	400	450	500	550	600	650	700	
80	720	747	848	876	977	1004	1198	1296	1623	1767	1849	2011	4
90	751	856	886	913	1021	1048	1320	1347	1674	1825	1908	2077	4
100	782	894	923	1036	1066	1092	1371	1398	1811	1883	2051	2143	4
100	863	981	1017	1136	1171	1204	1533	1566	1944	2027	2206	2310	5
110	997	1030	1065	1193	1229	1356	1599	1633	2020	2103	2291	2396	5
120	1037	1070	1106	1240	1276	1409	1653	1786	2080	2164	2359	2464	5
130	1077	1110	1253	1287	1322	1462	1706	1846	2140	2331	2427	2533	5
140	1117	1150	1299	1333	1483	1516	1760	1906	2201	2399	2495	2715	5
150	1166	1321	1357	1391	1549	1582	1948	1981	2399	2484	2581	2810	5
Tettuccio da cm. 20	145	168	191	215	238	262	285	309	333	356	385	412	

## Tessuto Pvc 302 unito , rigato , chinè

raggi

SPORGENZA / LARGHEZZA	150	200	250	300	350	400	450	500	550	600	650	700	
80	715	776	841	904	968	1030	1259	1321	1683	1789	1906	2032	4
90	740	802	866	929	994	1056	1284	1346	1708	1815	1933	2059	4
100	845	918	995	1069	1145	1219	1459	1533	1907	2027	2157	2295	4
100	926	1006	1088	1169	1251	1331	1621	1701	2041	2170	2311	2462	5
110	959	1038	1121	1201	1284	1364	1654	1734	2074	2204	2345	2497	5
120	991	1071	1153	1234	1317	1396	1687	1767	2107	2238	2380	2532	5
130	1117	1209	1303	1395	1490	1581	1883	1975	2328	2470	2625	2789	5
140	1155	1246	1340	1433	1527	1619	1921	2013	2366	2509	2664	2829	5
150	1192	1284	1378	1470	1565	1656	1958	2050	2404	2547	2703	2869	5

## Tessuto Liberty, Corti , Dickson , Sattler , Starlight , Lumera , Lumera 3D, Sunvas

raggi

SPORGENZA / LARGHEZZA	150	200	250	300	350	400	450	500	550	600	650	700	
80	751	778	890	917	1029	1056	1250	1359	1686	1839	1922	2094	4
90	785	902	931	959	1078	1105	1388	1415	1743	1904	1987	2168	4
100	819	943	972	1098	1127	1154	1445	1472	1897	1969	2150	2241	4
100	900	1030	1066	1197	1233	1266	1607	1640	2030	2113	2304	2408	5
110	1051	1084	1120	1261	1297	1437	1681	1714	2115	2198	2400	2504	5
120	1095	1128	1164	1312	1348	1496	1740	1888	2182	2265	2475	2580	5
130	1139	1172	1330	1364	1400	1555	1799	1954	2249	2455	2551	2657	5
140	1183	1216	1381	1415	1581	1614	1858	2021	2316	2530	2626	2863	5
150	1237	1410	1445	1479	1655	1688	2072	2105	2540	2625	2722	2969	5

## Tessuto grande Altezza 250/325

raggi

SPORGENZA / LARGHEZZA	150	200	250	300	350	400	450	500	550	600	650	700	
80	891	918	1077	1105	1263	1290	1483	1639	1966	2167	2249	2469	4
90	903	1059	1088	1116	1275	1301	1624	1651	1978	2179	2262	2482	4
100	914	1070	1100	1256	1286	1313	1635	1662	2119	2192	2404	2496	4
100	995	1157	1193	1356	1392	1425	1798	1831	2253	2335	2559	2662	5
110	1009	1171	1207	1370	1406	1568	1812	1845	2267	2350	2574	2679	5
120	1152	1185	1221	1384	1420	1582	1826	1988	2282	2365	2590	2695	5
130	1166	1199	1364	1398	1434	1596	1840	2002	2296	2509	2605	2711	5
140	1335	1368	1572	1606	1809	1842	2086	2287	2582	2834	2931	3206	5
150	1349	1550	1586	1620	1823	1857	2268	2302	2765	2850	2947	3222	5

GT45

GT55

# TENDA CAPPOTTINA

Copertura 180° richiudibile ideale per finestre e poggiali di misure medio piccoli la sporgenza è uguale all'altezza gli accessori in nylon la rendono particolarmente adatta a zona di mare

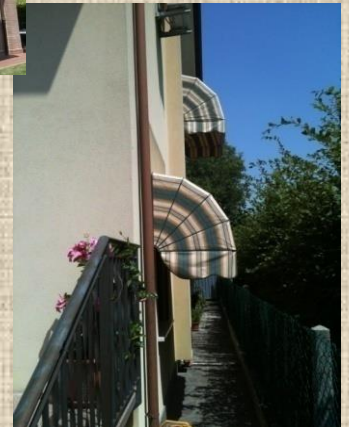



# Cappottina

GT45

GT55

Tessuto Tempotest unito , rigato , trend, lifestyle , setacruda , iris							raggi
SPORGENZA / LARGHEZZA	150	200	250	300	350	400	
80	552	575	673	697	795	818	4
90	582	684	710	733	838	861	4
100	612	720	746	855	881	904	4
100	670	784	816	930	961	990	5
110	803	832	863	986	1018	1141	5
120	842	871	902	1032	1063	1193	5
130	880	909	1048	1077	1109	1245	5
Tettuccio da cm. 20	145	168	191	215	238	262	

Tessuto Pvc 302 unito , pvc rigato , chinè							raggi
SPORGENZA / LARGHEZZA	150	200	250	300	350	400	
80	556	616	678	738	801	861	4
90	581	641	703	763	826	886	4
100	730	808	889	968	1049	1127	4
100	788	872	959	1043	1129	1213	5
110	823	907	993	1077	1164	1248	5
120	858	942	1028	1112	1199	1283	5
130	892	976	1063	1147	1233	1317	5

Tessuto Liberty , Corti , Dickson , Sattler , Starlight , Lumera , Lumera 3D, Sunvas							raggi
SPORGENZA / LARGHEZZA	150	200	250	300	350	400	
80	583	606	715	738	847	870	4
90	616	729	755	778	894	918	4
100	649	769	795	916	942	966	4
100	707	833	865	991	1023	1052	5
110	857	886	918	1054	1085	1222	5
120	900	929	960	1104	1136	1280	5
130	942	971	1125	1154	1186	1337	5

Grande Altezza 250 / 325							raggi
SPORGENZA / LARGHEZZA	150	200	250	300	350	400	
80	659	736	816	893	973	1050	4
90	691	768	848	925	1005	1082	4
100	723	800	879	957	1037	1114	4
100	781	864	949	1032	1117	1200	5
110	815	898	983	1066	1151	1234	5
120	849	932	1017	1100	1186	1269	5
130	883	966	1052	1134	1220	1303	5

GT2

La Cappottina con prolunga è particolarmente indicata per ingressi o poggiali molto sporgenti, la sua particolare configurazione le permette di avere una sporgenza maggiore mantenendo l'altezza minore rispetto alla sporgenza, è particolarmente indicata per consentire il passaggio delle persone in quanto riduce l'impatto volumetrico





# Cappottina con prolunga

GT2

Tessuto Tempotest unito rigato , trend , lifestyle , setacruda , iris													altezza	altezza	raggi
SPORGENZA / LARGHEZZA	150	200	250	300	350	400	450	500	550	600	650	700	fronte	parete	
90	1015	1117	1160	1263	1306	1347	1484	1525	2075	2117	2223	2264	60	104	5
105	1052	1164	1209	1317	1361	1468	1545	1586	2143	2186	2297	2339	70	114	5
120	1182	1225	1342	1385	1431	1546	1623	1738	2230	2346	2392	2436	80	127	5
135	1241	1284	1409	1454	1579	1622	1694	1823	2316	2440	2487	2610	90	138	5
150	1309	1440	1488	1620	1668	1712	1879	1923	2506	2552	2687	2732	100	149	5
165	1379	1521	1569	1711	1759	1901	1981	2026	2619	2666	2811	2857	110	161	5
180	1559	1605	1654	1802	1851	1998	2079	2226	2724	2772	2922	2970	120	171	6
Tettuccio da cm. 20	145	168	191	215	238	262	285	309	333	356	385	412			

Tessuto Pvc 302 unito , rigato , chinè													altezza	altezza	raggi
SPORGENZA / LARGHEZZA	150	200	250	300	350	400	450	500	550	600	650	700	fronte	parete	
90	1043	1152	1196	1306	1350	1391	1535	1576	2134	2177	2289	2331	60	104	5
105	1068	1188	1233	1349	1394	1509	1586	1628	2192	2236	2354	2398	70	114	5
120	1223	1267	1392	1437	1483	1606	1684	1807	2300	2424	2471	2516	80	127	5
135	1286	1330	1464	1510	1643	1688	1760	1898	2393	2526	2574	2706	90	138	5
150	1359	1500	1549	1691	1740	1785	1961	2007	2600	2647	2792	2838	100	149	5
165	1434	1587	1636	1789	1839	1991	2072	2119	2722	2771	2926	2974	110	161	5
180	1646	1699	1756	1921	1977	2141	2229	2394	2899	2955	3122	3177	120	171	6

Tessuto Liberty , Corti , Dickson , Sattler , Starlight , Lumera , Lumera 3D , Sunvas													altezza	altezza	raggi
SPORGENZA / LARGHEZZA	150	200	250	300	350	400	450	500	550	600	650	700	fronte	parete	
90	1055	1167	1212	1324	1369	1411	1557	1599	2159	2203	2318	2361	60	104	5
105	1081	1205	1250	1369	1415	1533	1610	1653	2220	2265	2386	2429	70	114	5
120	1241	1285	1414	1459	1506	1632	1711	1837	2331	2459	2506	2551	80	127	5
135	1306	1351	1488	1534	1672	1717	1789	1932	2427	2563	2612	2748	90	138	5
150	1381	1527	1575	1722	1771	1817	1998	2044	2641	2689	2838	2885	100	149	5
165	1459	1616	1665	1823	1873	2031	2112	2160	2768	2817	2977	3025	110	161	5
180	1676	1730	1787	1957	2014	2183	2272	2441	2947	3003	3175	3231	120	171	6

Tessuto Grande altezza 250/325													altezza	altezza	raggi
SPORGENZA / LARGHEZZA	150	200	250	300	350	400	450	500	550	600	650	700	fronte	parete	
90	1194	1290	1388	1485	1584	1680	1810	1907	2451	2549	2648	2745	60	104	5
105	1243	1340	1440	1538	1638	1735	1867	1964	2510	2609	2709	2807	70	114	5
120	1325	1423	1524	1623	1724	1823	1955	2053	2601	2701	2803	2902	80	127	5
135	1393	1492	1594	1694	1796	1896	2029	2129	2678	2779	2882	2982	90	138	5
150	1603	1719	1839	1956	2075	2192	2343	2460	3027	3145	3265	3382	100	149	5
165	1683	1801	1921	2040	2160	2278	2430	2548	3117	3236	3357	3475	110	161	5
180	1809	1933	2061	2186	2314	2438	2598	2723	3299	3425	3553	3679	120	171	6

GT60

## Cappottina DEGRADE'

la sua particolare conformazione degradè o becco d'oca snellisce notevolmente l'impatto visivo donando alla tenda un gradevole aspetto





# Cappottina Degradè

GT60

Tessuto Tempotest unito , rigato , trend , lifestyle , setacruda , iris													altezza	altezza	raggi
SPORGENZA / LARGHEZZA	150	200	250	300	350	400	450	500	550	600	650	700	fronte	parete	
80	911	1031	1067	1188	1224	1257	1411	1444	1960	1997	2123	2159	65	96	4
90	1041	1074	1110	1239	1275	1404	1471	1505	2030	2067	2201	2238	75	106	4
105	1081	1114	1252	1286	1322	1457	1525	1660	2090	2229	2268	2304	85	125	4
120	1151	1293	1329	1363	1507	1541	1716	1750	2179	2325	2364	2509	92	142	5
135	1192	1340	1376	1525	1561	1594	1777	1810	2354	2392	2546	2582	107	157	5
Tettuccio da cm. 20	145	168	191	215	238	262	285	309	333	356	385	412			

Tessuto Pvc 302 unito , pvc rigato , Chine'													altezza	altezza	raggi
SPORGENZA / LARGHEZZA	150	200	250	300	350	400	450	500	550	600	650	700	fronte	parete	
80	949	1081	1117	1250	1286	1319	1486	1519	2048	2085	2223	2259	65	96	4
90	1096	1129	1165	1308	1344	1486	1554	1587	2126	2163	2311	2348	75	106	4
105	1140	1173	1326	1360	1396	1546	1613	1763	2192	2346	2385	2422	85	125	4
120	1214	1371	1407	1441	1601	1634	1826	1859	2289	2450	2489	2650	92	142	5
135	1258	1423	1459	1624	1660	1694	1892	1926	2487	2524	2695	2731	107	157	5

Tessuto Liberty, Corti , Dickson , Sattler , Starlight, Lumera , Lumera 3D, Sunvas													altezza	altezza	raggi
SPORGENZA / LARGHEZZA	150	200	250	300	350	400	450	500	550	600	650	700	fronte	parete	
80	999	1082	1168	1252	1337	1420	1537	1621	2100	2187	2275	2361	65	96	4
90	1028	1110	1196	1280	1366	1449	1566	1649	2128	2215	2304	2390	75	106	4
105	1072	1155	1240	1324	1410	1493	1610	1694	2173	2260	2348	2435	85	125	4
120	1253	1348	1446	1542	1641	1736	1866	1961	2453	2553	2654	2753	92	142	5
135	1304	1400	1498	1594	1692	1788	1918	2013	2505	2605	2706	2805	107	157	5

Tessuto Grande Altezza 250 / 325													altezza	altezza	raggi
SPORGENZA / LARGHEZZA	150	200	250	300	350	400	450	500	550	600	650	700	fronte	parete	
80	1025	1112	1201	1289	1378	1465	1586	1672	2155	2246	2338	2428	65	96	4
90	1055	1142	1231	1319	1408	1495	1615	1702	2185	2276	2368	2458	75	106	4
105	1101	1188	1277	1365	1454	1541	1662	1749	2232	2323	2415	2505	85	125	4
120	1178	1264	1354	1441	1531	1618	1738	1825	2308	2399	2492	2582	92	142	5
135	1371	1474	1580	1683	1789	1892	2029	2131	2630	2737	2846	2952	107	157	5

# CAPPOTTINA SEMI TONDA

Tenda a cappottina elegante e raffinata è un mix tra la cappottina standard e quella tonda, si compone da una spalletta dritta e le raggere longitudinali curvate ideale per finestre e poggiali la sporgenza è uguale all'altezza





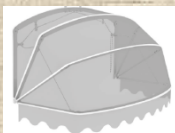

# Cappottina SEMI-TONDA

GT120

Tessuto Tempotest unito , rigato , trend , lifestyle , setacruda , iris									raggi
SPORGENZA / LARGHEZZA	150	200	250	300	350	400	450	500	
80	954	982	1087	1115	1220	1247	1310	1412	4
90	986	1095	1125	1154	1265	1293	1435	1463	4
100	1018	1133	1163	1279	1310	1338	1487	1515	4
100	1142	1263	1300	1422	1459	1493	1648	1682	5
110	1183	1313	1350	1481	1517	1647	1716	1750	5
120	1320	1354	1391	1528	1565	1702	1770	1907	5
130	1361	1395	1541	1576	1613	1756	1824	1968	5
140	1402	1437	1589	1624	1776	1810	1879	2029	5
150	1452	1611	1648	1683	1844	1878	2071	2105	5

Tessuto Pvc 302 unito , pvc rigato , chine'									raggi
SPORGENZA / LARGHEZZA	150	200	250	300	350	400	450	500	
80	948	1012	1078	1143	1209	1273	1371	1435	4
90	975	1038	1105	1169	1236	1299	1398	1461	4
100	1083	1159	1237	1314	1392	1468	1578	1654	4
100	1207	1289	1373	1456	1541	1623	1739	1821	5
110	1241	1323	1407	1490	1575	1657	1773	1856	5
120	1275	1357	1442	1524	1609	1691	1808	1890	5
130	1405	1499	1596	1691	1788	1882	2010	2104	5
140	1444	1538	1635	1730	1827	1921	2049	2144	5
150	1483	1577	1674	1769	1866	1960	2089	2183	5

Tessuto Liberty, Corti , Dickson , Sattler , Starlight , Lumera , Lumera 3D, Sunvas									raggi
SPORGENZA / LARGHEZZA	150	200	250	300	350	400	450	500	
80	987	1014	1129	1158	1273	1301	1363	1476	4
90	1021	1141	1172	1200	1323	1351	1505	1533	4
100	1056	1184	1214	1342	1373	1401	1563	1591	4
100	1180	1314	1350	1485	1522	1556	1724	1758	5
110	1225	1368	1405	1550	1586	1730	1799	1833	5
120	1379	1413	1450	1602	1639	1790	1859	2010	5
130	1424	1458	1620	1655	1692	1850	1919	2078	5
140	1469	1503	1672	1707	1876	1911	1979	2146	5
150	1524	1701	1737	1772	1951	1986	2197	2231	5

Tessuto Grande Altezza 250 / 325									raggi
SPORGENZA / LARGHEZZA	150	200	250	300	350	400	450	500	
80	1055	1136	1220	1303	1387	1469	1584	1666	4
90	1089	1170	1254	1337	1421	1502	1618	1700	4
100	1122	1204	1288	1371	1455	1536	1652	1734	4
100	1246	1334	1424	1513	1603	1691	1813	1901	5
110	1283	1370	1461	1549	1640	1728	1850	1938	5
120	1319	1407	1497	1586	1677	1764	1887	1975	5
130	1356	1443	1534	1623	1713	1801	1923	2011	5
140	1528	1632	1738	1843	1950	2054	2193	2297	5
150	1571	1675	1781	1886	1993	2097	2236	2340	5

GT180

# CAPPOTTINA TONDA

Con la sua forma sferica dà un tocco meno spigoloso e si adatta perfettamente nel caso di un foro sagomato





# Cappottina TONDA

GT180

Tessuto Tempotest unito , rigato , trend , lifestyle , setacruda , iris									raggi
SPORGENZA / LARGHEZZA	150	200	250	300	350	400	450	500	
80	975	1004	1109	1138	1244	1272	1335	1438	4
90	1008	1117	1148	1178	1289	1318	1462	1490	4
100	1041	1156	1187	1304	1335	1364	1514	1543	4
100	1136	1258	1296	1419	1456	1491	1648	1682	5
110	1178	1309	1346	1478	1516	1647	1716	1751	5
120	1316	1351	1388	1527	1564	1702	1771	1909	5
130	1358	1393	1540	1575	1613	1757	1826	1970	5
140	1400	1435	1588	1624	1777	1812	1882	2032	5
150	1451	1610	1648	1684	1846	1881	2074	2110	5

Tessuto Pvc 302 unito , pvc rigato , chine'									raggi
SPORGENZA / LARGHEZZA	150	200	250	300	350	400	450	500	
80	969	1033	1100	1166	1233	1297	1396	1461	4
90	1073	1149	1229	1306	1385	1462	1573	1649	4
100	1105	1182	1261	1338	1418	1494	1605	1682	4
100	1201	1284	1369	1453	1538	1621	1738	1821	5
110	1236	1319	1404	1488	1573	1656	1774	1857	5
120	1271	1354	1439	1523	1609	1691	1809	1892	5
130	1402	1497	1594	1690	1788	1883	2012	2107	5
140	1442	1537	1634	1730	1828	1923	2052	2147	5
150	1482	1576	1674	1770	1868	1963	2092	2187	5

Tessuto Liberty, Corti , Dickson , Sattler, Starlight,Lumera , Lumera 3D,Sunvas									raggi
SPORGENZA / LARGHEZZA	150	200	250	300	350	400	450	500	
80	1007	1036	1152	1181	1297	1326	1389	1502	4
90	1043	1164	1195	1224	1348	1376	1532	1560	4
100	1078	1207	1238	1367	1398	1427	1590	1619	4
100	1174	1309	1346	1482	1519	1554	1723	1758	5
110	1220	1364	1402	1547	1585	1730	1799	1834	5
120	1375	1410	1448	1601	1638	1791	1860	2012	5
130	1421	1456	1618	1654	1692	1851	1921	2081	5
140	1467	1502	1672	1707	1877	1912	1982	2149	5
150	1523	1700	1737	1773	1953	1988	2200	2235	5

Tessuto Grande Altezza 250 / 325									raggi
SPORGENZA / LARGHEZZA	150	200	250	300	350	400	450	500	
80	1076	1158	1243	1326	1411	1493	1610	1692	4
90	1110	1192	1277	1361	1446	1528	1645	1727	4
100	1145	1227	1312	1395	1480	1563	1680	1762	4
100	1241	1329	1420	1510	1601	1690	1813	1902	5
110	1278	1366	1458	1547	1638	1727	1850	1939	5
120	1315	1404	1495	1585	1676	1765	1888	1977	5
130	1352	1441	1532	1622	1713	1802	1925	2014	5
140	1525	1630	1738	1843	1951	2056	2195	2300	5
150	1569	1674	1782	1887	1995	2100	2239	2344	5

GTR20

**CAPPOTTINA RICOPERTA PROLUNGA / DEGRADE'**

Rivestiamo la cappottina esistente togliendo il tessuto puliamo la struttura sostituiamo la fune e il bloccatela in pvc e la tua tenda ritorna come nuova.

Tessuto Tempotest unito , rigato , trend , lifestyle , setacruda , iris													raggi
Sporgenza /Larghezza	150	200	250	300	350	400	450	500	550	600	650	700	
90	549	622	634	708	720	732	805	817	943	955	1029	1042	5
105	571	655	668	746	760	838	851	864	995	1009	1088	1102	5
120	686	700	786	800	814	900	914	1000	1067	1154	1168	1183	5
135	730	745	838	853	946	961	970	1070	1138	1233	1248	1342	5
150	783	886	902	1005	1021	1037	1140	1156	1313	1330	1434	1450	5
165	838	951	968	1080	1097	1210	1227	1244	1411	1429	1542	1560	5
180	980	998	1016	1135	1153	1272	1290	1409	1482	1501	1620	1639	6

Tessuto Pvc 302 unito , pvc rigato , chine'													raggi
Sporgenza /Larghezza	150	200	250	300	350	400	450	500	550	600	650	700	
90	602	650	698	746	795	843	891	940	1040	1089	1138	1187	5
105	638	688	737	786	835	885	934	983	1085	1135	1185	1235	5
120	678	729	779	829	880	930	980	1031	1134	1185	1236	1287	5
135	719	770	821	872	924	975	1026	1078	1183	1235	1287	1339	5
150	864	928	992	1056	1121	1185	1249	1313	1432	1497	1562	1626	5
165	914	979	1044	1109	1174	1240	1305	1370	1490	1556	1622	1688	5
180	968	1035	1101	1168	1234	1301	1368	1435	1557	1624	1691	1759	6

Tessuto Liberty, Corti , Dickson , Sattler , Starlight , Lumera , Lumera 3D,Sunvas													raggi
Sporgenza /Larghezza	150	200	250	300	350	400	450	500	550	600	650	700	
90	590	673	686	769	782	795	878	892	1027	1041	1124	1138	5
105	614	710	724	813	827	916	931	945	1087	1102	1192	1207	5
120	745	760	858	873	889	986	1002	1099	1168	1266	1282	1298	5
135	795	811	917	933	1040	1056	1065	1179	1249	1356	1373	1480	5
150	855	973	990	1107	1125	1142	1260	1277	1449	1467	1585	1603	5
165	918	1046	1064	1193	1211	1340	1358	1377	1560	1579	1708	1727	5
180	1079	1099	1119	1254	1274	1409	1429	1564	1639	1660	1795	1816	6

Tessuto Grande Altezza 250 / 325													raggi
Sporgenza /Larghezza	150	200	250	300	350	400	450	500	550	600	650	700	
90	718	777	836	894	953	1012	1070	1129	1240	1299	1359	1418	5
105	753	812	871	929	988	1047	1105	1164	1276	1335	1394	1454	5
120	791	849	908	967	1025	1084	1143	1202	1314	1373	1432	1492	5
135	827	885	944	1003	1062	1120	1179	1238	1350	1410	1469	1529	5
150	1021	1096	1171	1246	1321	1395	1470	1545	1675	1750	1826	1901	5
165	1067	1142	1217	1292	1367	1441	1516	1592	1721	1797	1872	1948	5
180	1116	1191	1267	1342	1418	1493	1568	1644	1775	1851	1927	2003	6

**SUPPLEMENTO PULIZIA CAPPOTTINA Netto Euro 120,00**

# CAPPOTTINA RICOPERTA STANDARD

Rivestiamo la cappottina esistente togliendo il tessuto puliamo la struttura sostituiamo la fune e il bloccatela in pvc e la tua tenda ritorna come nuova.

GTR30

Tessuto Tempotest unito, rigato , trend , lifestyle, setacrada , iris													raggi
SPORGENZA / LARGHEZZA	150	200	250	300	350	400	450	500	550	600	650	700	
80	404	407	483	486	562	565	569	645	684	804	860	999	4
90	426	508	511	515	597	601	683	687	727	853	910	1056	4
100	448	536	540	629	632	636	725	729	854	902	1045	1113	4
100	467	556	561	650	654	658	748	752	881	934	1082	1157	5
110	590	594	598	696	701	799	803	807	946	999	1156	1232	5
120	619	623	627	732	736	841	845	950	995	1049	1213	1290	5
130	648	652	763	768	772	883	888	999	1044	1206	1270	1347	5
140	677	681	799	803	921	926	930	1048	1094	1262	1327	1518	5
150	715	841	846	850	977	981	1107	1112	1280	1336	1402	1602	5

Tessuto Pvc 302 unito , pvc rigato , chine'													raggi
SPORGENZA / LARGHEZZA	150	200	250	300	350	400	450	500	550	600	650	700	
80	404	443	483	522	562	602	641	681	757	840	932	1035	4
90	421	460	500	539	579	619	658	698	774	858	951	1054	4
100	519	571	622	674	726	777	829	881	969	1065	1171	1287	4
100	538	590	643	695	747	799	852	904	996	1097	1208	1331	5
110	560	613	665	717	769	822	874	926	1019	1120	1232	1355	5
120	582	635	687	739	791	844	896	948	1042	1143	1255	1380	5
130	700	765	829	893	958	1022	1086	1151	1256	1371	1495	1632	5
140	727	792	856	920	985	1049	1113	1178	1284	1399	1524	1662	5
150	754	819	883	947	1012	1076	1140	1205	1311	1427	1553	1691	5

Tessuto Liberty, Corti , Dickson , Sattler, Starlight,Lumera , Lumera 3D, Sunvas													raggi
SPORGENZA / LARGHEZZA	150	200	250	300	350	400	450	500	550	600	650	700	
80	435	438	524	528	614	617	621	707	747	876	933	1082	4
90	460	553	557	560	654	657	751	755	795	932	989	1147	4
100	485	586	589	690	694	698	799	802	940	988	1143	1211	4
100	504	605	610	711	715	720	821	826	967	1020	1180	1255	5
110	644	648	652	764	768	880	884	889	1041	1094	1265	1340	5
120	677	681	685	804	809	928	932	1051	1097	1150	1329	1406	5
130	710	714	841	845	849	976	980	1107	1152	1329	1394	1471	5
140	743	747	881	885	1019	1024	1028	1162	1208	1393	1458	1666	5
150	785	930	934	938	1082	1087	1231	1235	1422	1477	1543	1761	5

Tessuto Grande Altezza 250 / 325													raggi
SPORGENZA / LARGHEZZA	150	200	250	300	350	400	450	500	550	600	650	700	
80	511	568	625	683	740	798	855	912	1006	1107	1217	1338	4
90	535	592	649	707	764	822	879	937	1030	1132	1243	1364	4
100	559	616	673	731	788	846	903	961	1055	1157	1268	1390	4
100	578	636	694	752	810	868	926	984	1082	1189	1305	1434	5
110	602	660	718	776	834	892	951	1009	1107	1214	1332	1461	5
120	627	685	743	801	859	917	975	1033	1132	1240	1358	1488	5
130	651	709	767	825	883	941	1000	1058	1157	1265	1384	1515	5
140	811	885	959	1034	1108	1182	1257	1331	1447	1572	1707	1855	5
150	842	916	990	1065	1139	1213	1288	1362	1478	1604	1740	1888	5

**SUPPLEMENTO PULIZIA CAPPOTTINA Netto Euro 90,00**

## Telaio fisso

## Tessuto Tempotest unito , rigato , trend , lifestyle , setacruda , iris

ALTEZZA/LARGHEZZA	50	110	150	190	230	300	350	400	470
100	186	238	300	347	362	433	462	550	608
150	221	278	362	415	430	523	558	667	731
200	256	318	425	483	498	613	653	784	854
250	291	359	487	551	566	702	748	901	976
300	325	399	549	619	634	792	844	1.019	1.099
350	360	439	611	686	702	882	939	1.136	1.222
400	395	480	674	754	770	972	1.035	1.253	1.345
TRAVERSI	0	0	1	1	2	2	3	3	4

## Tessuto Pvc 302 unito , pvc rigato , chine'

ALTEZZA/LARGHEZZA	50	110	150	190	230	300	350	400	470
100	221	272	287	375	390	454	483	578	636
150	271	328	343	455	470	553	588	707	771
200	321	384	399	536	551	652	693	837	906
250	372	440	455	616	631	751	798	967	1.042
300	422	496	511	696	712	851	902	1.097	1.177
350	473	552	567	777	792	950	1.007	1.227	1.313
400	523	608	623	857	873	1.049	1.112	1.357	1.448
TRAVERSI	0	01	1	1	2	2	3	3	4

## Tessuto Liberty, Corti , Dickson , Sattler , Starlight, Lumera , Lumera 3D, Sunvas

ALTEZZA/LARGHEZZA	50	110	150	190	230	300	350	400	470
100	193	245	314	361	376	454	483	578	636
150	231	288	383	435	450	553	588	707	771
200	269	331	451	509	525	652	693	837	906
250	307	375	520	583	599	751	798	967	1.042
300	345	419	588	658	673	851	902	1.097	1.177
350	383	462	657	732	747	950	1.007	1.227	1.313
400	421	506	725	806	821	1.049	1.112	1.357	1.448
TRAVERSI	0	1	1	1	2	2	3	3	4

## supplemento

%

Forme irregolari



+ 30

Tessuto su entrambi i lati

+ 40

Kit traverso supplementare

Cad. 26

Profilo alluminio da mm. 50 x 15

Al ml. 15

## Descrizione di serie

Profilo cappottina da 50 x 15

Angolare, piedini e innesti in alluminio

Bloccatela in pvc estruso

Tessuto cucito TENARA

# La Cappottina scheda tecnica

Data

Cliente / Oggetto

27  
26  
25  
24  
23  
22  
21  
20  
19  
18  
17  
16  
15  
14  
13  
12  
11  
10  
9  
8  
7  
6  
5  
4  
3  
2  
1

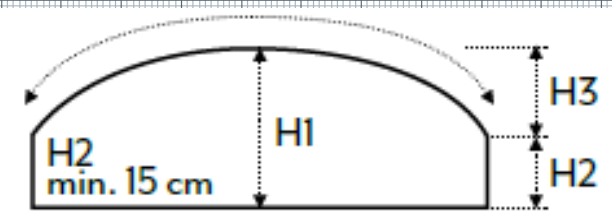
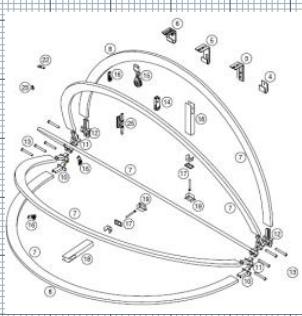
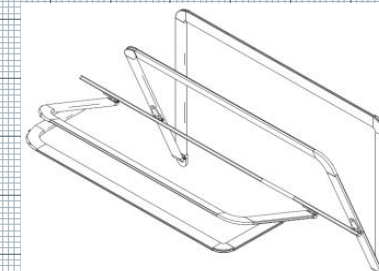
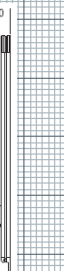
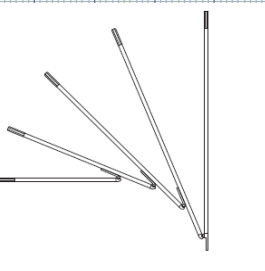
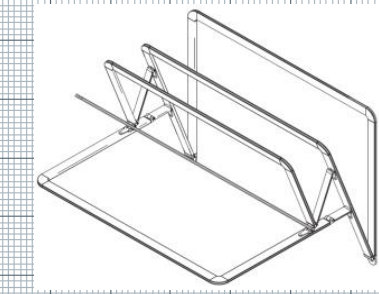
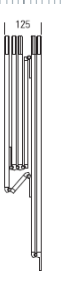
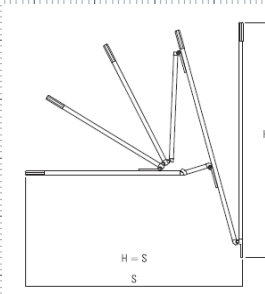
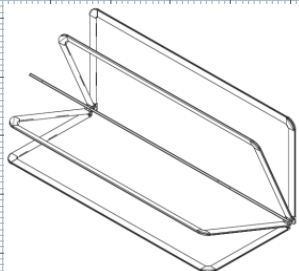
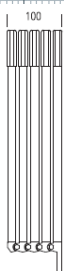
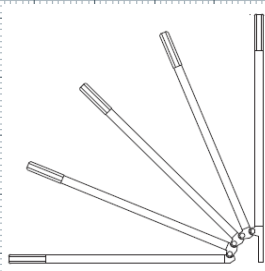

## CAPITOLO 2

### La Tenda a bracci

#### GTBKU

##### Descrizione di serie

Tenda a bracci su BQ. 40x40
Supporti bracci in fusione d'alluminio
Staffa parete/soffitto in estruso d'alluminio
Bracci con molle e catena flyer inox
Frontale con gronda
Rullo in acciaio zincato da 78
Comando arganello rap. 11/1 con asta da cm. 180
Supporto compensatore in pvc fino a sp. 275 oltre a rullini
Bulloneria in acciaio inox
Tessuto cucito TENARA

#### GTBKU ANGO

##### Descrizione di serie

Tenda a bracci su BQ. 40x40
Supporti bracci in fusione d'alluminio
Staffa parete/soffitto in estruso d'alluminio
Bracci ad angolo 140 ° con molle e cavo inox ricoperto
Frontale con gronda
Rullo in acciaio zincato da 78
Comando arganello rap. 11/1 con asta da cm. 180
Bulloneria in acciaio inox
Tessuto cucito TENARA

#### GTBKU MINI

##### Descrizione di serie

Tenda a bracci su BQ. 40x40
Supporti bracci in fusione d'alluminio
Staffa parete/soffitto in estruso d'alluminio
Bracci con molle e catena flyer inox fino a sp. cm. 250
Frontale con gronda
Rullo in acciaio zincato da 78
Comando arganello rap. 11/1 con asta da cm. 180
Bulloneria in acciaio inox
Tessuto cucito TENARA

#### GTB BOX

##### Descrizione di serie

Tenda a bracci montata in cassonetto
Supporti bracci in fusione d'alluminio
Staffa parete/soffitto in estruso d'alluminio
Bracci con molle e catena flyer inox
Frontale in alluminio con mantovana
Rullo in acciaio zincato da 78
Comando arganello rap. 11/1 con asta da cm. 180
Bulloneria in acciaio inox
Tessuto cucito TENARA

#### GTBKU LED

##### Descrizione di serie

Tenda a bracci su BQ. 40x40
Supporti bracci in fusione d'alluminio con led integrati
Staffa parete/soffitto in estruso d'alluminio
Bracci con molle e catena flyer inox
Frontale con gronda
Rullo in acciaio zincato da 78
Comando arganello rap. 11/1 con asta da cm. 180
Bulloneria in acciaio inox
Tessuto cucito TENARA

##### Assemblaggio

Tenda montata fino a larghezza cm. 700 oltre premontata



# La Tenda a bracci scheda tecnica

Data

Cliente / Oggetto

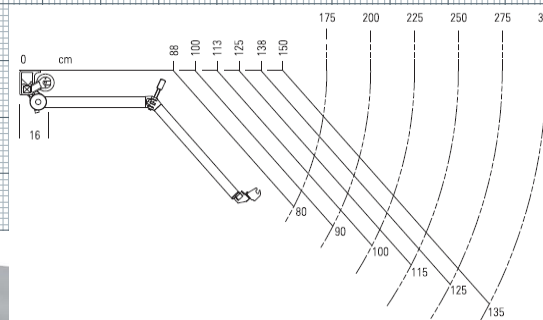
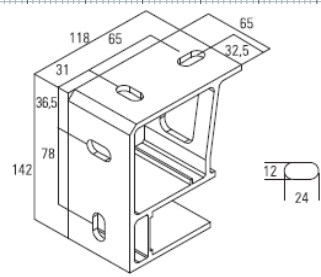
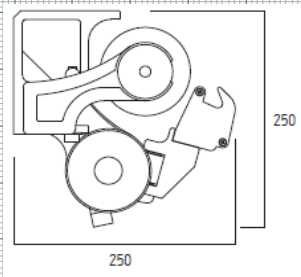
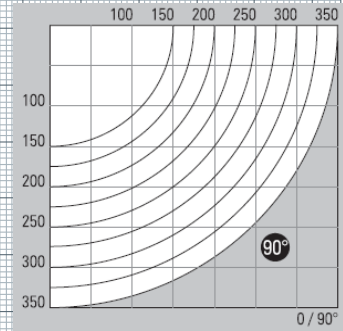

Tenda a bracci estensibili su barra quadra dalla forma lineare ideale per la copertura di superficie medio - grandi



# Tenda a bracci su barra quadra

GTBKU

Tessuto Tempotest unito , rigato , lifestyle , setacruda , iris															Ingombro	
LARGHEZZA/ SPORGENZA	240	300	360	400	480	540	600	700	830	950	1070	1180	1300	1400	2br	4br
150	1082	1236	1278	1453	1520	1702	1870	2526	2929	3151	3373	4135	4353	4560	192	380
175	1122	1288	1330	1519	1586	1781	1957	2640	3065	3300	3535	4329	4561	4780	216	428
200	1167	1346	1389	1590	1657	1865	2051	2762	3209	3457	3705	4535	4780	5013	240	476
225	1207	1399	1441	1656	1723	1944	2139	2873	3342	3603	3864	4727	4984	5229	265	525
250	1257	1462	1505	1732	1800	2034	2237	3006	3496	3770	4044	4949	5220	5478	292	580
275	1302	1520	1563	1804	1872	2119	2331	3128	3640	3927	4214	5157	5440	5711	316	628
300	1353	1584	1627	1881	1949	2209	2430	3261	3795	4094	4394	5380	5676	5959	340	676
325				2020	2089	2362	2592	3287	4075	4388	4701	5792	6101	6397	365	725
350				2087	2156	2727	2785	3394	4209	4535	4861	5984	6306	6615	390	774
400				2912	3225	3263	4181	4868	5637	5989	7163	7510	8263	442	880	
Bracci - supporti	2-2	2-2	2-2	2-3	2-3	2-4	2-4	4-5	4-6	4-7	4-8	6-9	6-10	6-11		
Supp. Comp.	0	0	0	0	1 oltre 275	1 oltre 275	1	1	2	2	2	3	3	3		
Tettuccio da cm. 32 con teste	240	280	320	360	400	440	480	540	620	700	800	850	940	990		

Tessuto Pvc 302 unito , pvc rigato , chinè															Ingombro	
LARGHEZZA/ SPORGENZA	240	300	360	400	480	540	600	700	830	950	1070	1180	1300	1400	2br	4br
150	1144	1279	1321	1478	1643	1708	1905	2542	2957	3160	3364	4136	4336	4524	192	380
175	1190	1336	1378	1546	1723	1787	1996	2658	3094	3308	3523	4327	4538	4737	216	428
200	1242	1398	1441	1620	1807	1872	2091	2780	3238	3463	3689	4531	4752	4962	240	476
225	1288	1456	1498	1688	1887	1952	2182	2892	3372	3608	3844	4718	4951	5172	265	525
250	1345	1524	1567	1767	1977	2042	2283	3026	3527	3774	4021	4938	5181	5413	292	580
275	1397	1587	1630	1841	2062	2128	2380	3149	3671	3930	4188	5142	5396	5638	316	628
300	1455	1655	1698	1921	2152	2218	2481	3282	3827	4096	4365	5362	5627	5880	340	676
325				2063	2306	2372	2646	3309	4108	4388	4668	5771	6047	6311	365	725
350				2133	2386	2600	2822	3416	4243	4534	4825	5960	6246	6521	390	774
400				3031	3098	3343	4222	4938	5668	5981	7184	7492	8206	442	880	

Tessuto Liberty Corti , Dickson , Sattler , Starlight, Lumera , Lumera 3D, Sunvas															Ingombro	
LARGHEZZA/ SPORGENZA	240	300	360	400	480	540	600	700	830	950	1070	1180	1300	1400	2br	4br
150	1111	1279	1321	1511	1578	1775	1942	2613	3031	3267	3504	4279	4513	4734	192	380
175	1154	1336	1379	1583	1650	1861	2038	2736	3178	3429	3680	4489	4737	4973	216	428
200	1202	1399	1441	1660	1728	1953	2139	2868	3332	3598	3863	4712	4974	5224	240	476
225	1245	1456	1499	1733	1800	2040	2235	2989	3476	3756	4037	4919	5195	5460	265	525
250	1299	1524	1567	1815	1883	2138	2341	3131	3642	3936	4231	5157	5448	5727	292	580
275	1347	1587	1630	1893	1961	2230	2443	3263	3797	4106	4415	5380	5686	5979	316	628
300	1401	1656	1699	1976	2044	2328	2549	3405	3962	4286	4610	5619	5939	6247	340	676
325				2122	2191	2489	2719	3440	4254	4592	4931	6047	6381	6704	365	725
350				2195	2264	2863	2900	3557	4399	4752	5105	6255	6604	6940	390	774
400				3033	3376	3414	4363	5079	5879	6261	7465	7842	8626	442	880	

Tessuto Grande Altezza 250/325								Ingombro
SPORGENZA / LARGHEZZA	240	300	360	400	480	540	2br	
150	1146	1332	1374	1581	1648	1862	192	
175	1160	1346	1388	1596	1663	1877	216	
200	1269	1500	1542	1795	1862	2121	240	
225	1284	1514	1557	1810	1877	2137	265	
250	1308	1539	1582	1835	1903	2162	292	

GTBKU MINI



# Tenda a bracci su barra quadra

GTBKU  
MINI

Tessuto Tempotest unito, rigato, lifestyle, setacruda, iris															Ingombro	
LARGHEZZA / SPORGENZA	240	300	360	400	480	540	600	700	830	950	1070	1180	1300	1400	2br	4br
150	971	1125	1167	1342	1409	1591	1759	2304	2707	2929	3151	3801	4020	4227	196	352
175	1011	1177	1219	1408	1475	1670	1846	2418	2843	3078	3313	3996	4227	4447	220	405
200	1051	1230	1272	1474	1541	1749	1934	2529	2976	3224	3472	4187	4431	4664	244	454
225	1090	1282	1325	1540	1607	1828	2022	2641	3109	3370	3631	4378	4635	4880	268	508
250	1130	1335	1378	1606	1673	1907	2110	2753	3242	3516	3790	4569	4839	5097	292	553
Bracci - supporti	2-2	2-2	2-2	2-3	2-3	2-4	2-4	4-5	4-6	4-7	4-8	6-9	6-10	6-11		
Supp. Comp. - arganello	0	0	0	0	0	0	1	1	2	2	2	3	3	3		
Tettuccio da cm. 32 con teste	240	280	320	360	400	440	480	540	620	700	800	850	940	990		

Tessuto Pvc 302 unito , pvc rigato , chinè															Ingombro	
LARGHEZZA / SPORGENZA	240	300	360	400	480	540	600	700	830	950	1070	1180	1300	1400	2br	4br
150	1033	1168	1210	1367	1532	1597	1863	2390	2873	3077	3280	4011	4211	4399	196	352
175	1079	1225	1267	1435	1611	1676	1962	2513	3028	3242	3456	4228	4439	4638	220	405
200	1126	1282	1325	1503	1691	1756	2062	2634	3179	3404	3629	4442	4663	4873	244	454
225	1172	1340	1382	1572	1770	1836	2161	2755	3330	3566	3802	4655	4888	5109	268	508
250	1219	1397	1440	1641	1850	1916	2261	2876	3481	3728	3975	4869	5113	5344	292	553

Tessuto Corti , Dickson , Sattler , Starlight , Lumera , Lumera 3D , Sunvas															Ingombro	
LARGHEZZA / SPORGENZA	240	300	360	400	480	540	600	700	830	950	1070	1180	1300	1400	2br	4br
150	1000	1168	1210	1400	1467	1664	1831	2391	2809	3045	3282	3946	4180	4401	196	352
175	1043	1225	1268	1472	1539	1750	1927	2514	2956	3207	3458	4156	4404	4640	220	405
200	1086	1283	1325	1544	1611	1837	2022	2635	3100	3365	3631	4363	4625	4875	244	454
225	1129	1340	1383	1616	1684	1924	2118	2756	3244	3524	3804	4570	4846	5111	268	508
250	1172	1398	1441	1689	1756	2011	2214	2877	3388	3683	3977	4777	5068	5347	292	553

Tessuto Grande Altezza							Ingombro
SPORGENZA / LARGHEZZA	240	300	360	400	480	540	2br
150	1035	1146	1263	1370	1537	1676	196
175	1049	1160	1277	1385	1551	1691	220
200	1153	1286	1426	1549	1746	1908	244
225	1167	1301	1441	1564	1761	1923	268
250	1182	1315	1455	1579	1776	1939	292

# Tenda a bracci su barra quadra

Tenda a bracci estensibili su barra quadra dalla forma lineare ideale per la copertura di superficie medio - grandi , versione con luci LED incorporate nel profilo dei bracci , di notevole effetto estetico in grado di illuminare le tue serate all'aperto

Tessuto Tempotest unito , rigato , trend , lifestyle , setacruda , iris															Ingombro	
SPORGENZA / LARGHEZZA	240	300	360	400	480	540	600	700	830	950	1070	1180	1300	1400	2br	4br
150	2022	2176	2218	2393	2460	2642	2810	4405	4809	5031	5253	6954	7173	7380	192	380
175	2076	2242	2284	2473	2540	2735	2911	4548	4973	5208	5443	7191	7422	7642	216	428
200	2132	2311	2354	2555	2622	2830	3016	4692	5139	5387	5635	7431	7676	7908	240	476
225		2380	2422	2637	2704	2925	3119	4835	5304	5564	5825	7669	7927	8172	265	525
250			2511	2738	2806	3040	3243	5018	5508	5782	6056	7968	8238	8496	292	580
275			2580	2820	2888	3135	3347	5162	5673	5960	6247	8207	8490	8761	316	628
300			2661	2915	2983	3243	3464	5330	5863	6163	6462	8482	8778	9062	340	676
325				3165	3233	3506	3736	5318	6364	6677	6989	9225	9533	9830	365	725
350				3238	3306	3592	3831	5434	6510	6836	7162	9436	9757	10067	390	774
Bracci - supporti	2-2	2-2	2-2	2-3	2-3	2-4	2-4	4-5	4-6	4-7	4-8	6-9	6-10	6-11		
Supp . Comp. - arganello	0	0	0	0	0	0	1	1	2	2	2	3	3	3		
Tettuccio da cm. 32 con teste	240	280	320	360	400	440	480	540	620	700	800	850	940	990		

Tessuto Pvc 302 unito , pvc rigato , chinè															Ingombro	
SPORGENZA / LARGHEZZA	240	300	360	400	480	540	600	700	830	950	1070	1180	1300	1400	2br	4br
150	2078	2210	2252	2407	2571	2635	2900	4475	4955	5156	5357	7135	7333	7519	192	380
175	2137	2281	2323	2488	2663	2728	3011	4625	5135	5347	5559	7391	7599	7796	216	428
200	2200	2354	2396	2572	2757	2822	3126	4777	5316	5539	5762	7651	7870	8078	240	476
225		2426	2468	2655	2851	2916	3239	4927	5497	5730	5964	7909	8139	8357	265	525
250			2561	2759	2965	3031	3373	5118	5717	5962	6206	8227	8467	8696	292	580
275			2634	2842	3059	3125	3487	5269	5898	6153	6408	8485	8736	8975	316	628
300			2719	2938	3166	3232	3613	5445	6104	6369	6635	8780	9042	9292	340	676
325				3189	3428	3494	3895	5440	6620	6897	7173	9543	9815	10075	365	725
350				3264	3513	3580	4000	5564	6783	7070	7357	9773	10056	10327	390	774

Tessuto liberty , corti , sattler , dickson , lumera , lumera 3D , Sunvas															Ingombro	
SPORGENZA / LARGHEZZA	240	300	360	400	480	540	600	700	830	950	1070	1180	1300	1400	2br	4br
150	2051	2219	2261	2451	2518	2714	2882	4492	4910	5147	5383	7099	7332	7554	192	380
175	2108	2290	2333	2537	2604	2815	2992	4644	5085	5337	5588	7351	7599	7835	216	428
200	2167	2364	2407	2626	2693	2919	3104	4798	5263	5528	5794	7608	7870	8120	240	476
225		2437	2480	2714	2781	3021	3216	4951	5438	5718	5998	7861	8138	8403	265	525
250			2573	2822	2889	3144	3347	5143	5654	5948	6243	8176	8467	8746	292	580
275			2647	2910	2978	3247	3459	5296	5830	6139	6448	8430	8736	9029	316	628
300			2733	3010	3078	3363	3584	5473	6030	6354	6678	8722	9041	9349	340	676
325				3267	3335	3634	3864	5471	6542	6881	7219	9480	9814	10136	365	725
350				3346	3414	3728	3967	5597	6700	7053	7406	9707	10055	10392	390	774

Tessuto Grande Altezza 250 / 325							Ingombro
SPORGENZA / LARGHEZZA	240	300	360	400	480	540	2br
150	2088	2199	2317	2425	2592	2732	192
175	2116	2228	2345	2454	2621	2761	216
200	2237	2371	2512	2635	2833	2996	240
225		2402	2542	2666	2864	3027	265
250		2452	2593	2717	2915	3078	292

# Tenda a bracci su barra quadra

Tenda a bracci estensibili inclinati a 140° su barra quadra dalla forma lineare ideale per la copertura di superficie medio - grandi , versione in grado di garantire il massimo dell'affidabilità e della protezione solare grazie alla doppia inclinazione

Tessuto Tempotest unito, rigato , lifestyle , setacruda , iris							Ingombro
SPORGENZA / LARGHEZZA	300	360	400	480	540	600	2br
160	1866	1949	2165	2300	2529	2740	290
180		2004	2232	2368	2610	2829	315
200		2059	2300	2436	2691	2920	335
220		2123	2378	2514	2782	3019	360
240			2446	2582	2863	3110	385
260				2656	2951	3206	410
Bracci - supporti	2-2	2-2	2-3	2-3	2-4	2-4	
Supp . Comp. - arganello	0-11/1	0-11/1	0-11/1	0-11/1	0-11/1	1-11/1	
Tettuccio da cm. 32 con teste	280	320	360	400	440	480	

Tessuto Pvc 302 unito , pvc rigato , chinè							Ingombro
LARGHEZZA / SPORGENZA	300	360	400	480	540	600	2br
160	1916	1999	2194	2439	2538	2858	290
180		2058	2264	2520	2619	2959	315
200		2118	2335	2602	2701	3061	335
220		2187	2415	2693	2792	3172	360
240			2486	2774	2874	3273	385
260				2862	2962	3381	410

Tessuto Liberty, Corti , Dickson , Sattler , Starlight , Lumera , Lumera 3D , Sunvas							Ingombro
LARGHEZZA / SPORGENZA	300	360	400	480	540	600	2br
160	1916	2000	2231	2367	2612	2822	290
180		2059	2305	2440	2700	2920	315
200		2118	2379	2515	2789	3018	335
220		2188	2463	2599	2888	3125	360
240			2538	2674	2977	3223	385
260				2754	3073	3328	410

Tessuto Grande Altezza 250 / 325						Ingombro
SPORGENZA / LARGHEZZA	300	360	400	480	540	2br
160	1851	2009	2144	2379	2553	290
180		2159	2310	2575	2771	315
200		2176	2327	2592	2789	335
220		2202	2353	2619	2815	360

## Tenda a bracci con cassonetto

Tenda a bracci estensibili in cassonetto a scomparsa totale, a tenda chiusa contiene all'interno dell'involucro i bracci, il telo e tutti gli organi di movimento. Le linee arrotondate e sfuggenti mettono in evidenza un design attuale e piacevole

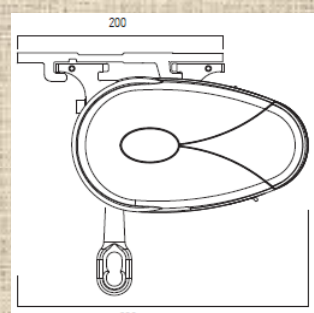
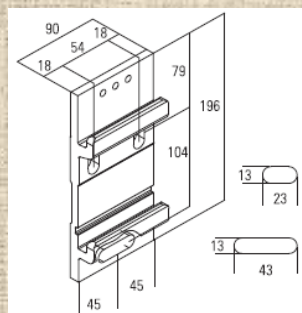
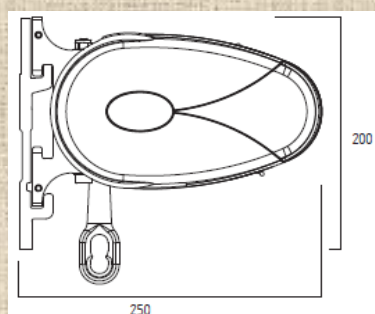
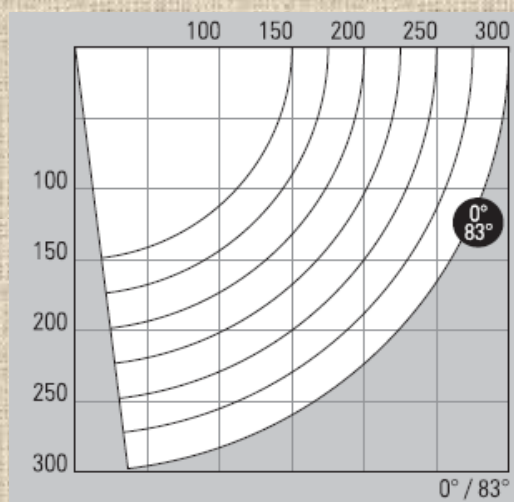
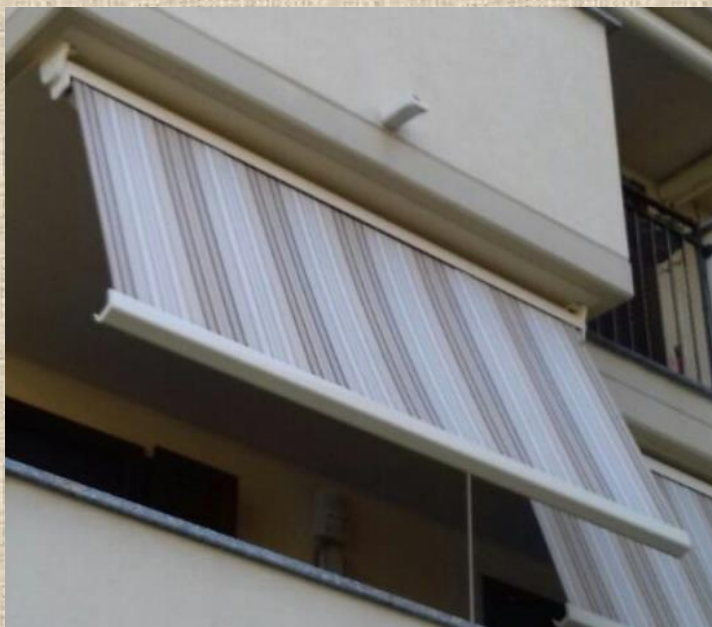



# Tenda a bracci con cassonetto

GTB  
BOX

Tessuto Tempotest unito , rigato , lifestyle , setacruda , iris							
LARGHEZZA / SPORGENZA	240	300	360	400	480	INGOMBRO	Kit luci led
150	1.642	1.877	2.002	2.199	2.358	206	942
175	1.685	1.933	2.058	2.268	2.428	230	956
200		1.994	2.119	2.343	2.503	254	968
225		2.050	2.176	2.412	2.573	278	983
250		2.117	2.243	2.492	2.653	302	1008
275		2.179	2.305	2.568	2.729	328	1019
300		2.246	2.373	2.649	2.811	352	1036

Tessuto pvc 302 unito , rigato , chinè							
LARGHEZZA / SPORGENZA	240	300	360	400	480	INGOMBRO	Kit luci led
150	1.664	1.910	2.035	2.304	2.463	206	942
175	1.709	1.970	2.094	2.385	2.545	230	956
200		2.035	2.160	2.472	2.632	254	968
225		2.095	2.220	2.553	2.714	278	983
250		2.165	2.291	2.646	2.807	302	1008
275		2.231	2.357	2.733	2.894	328	1019
300		2.302	2.428	2.826	2.988	352	1036

Tessuto Corti , Dickson , Sattler , Starlight , Lumera , Lumera 3D , Sunvas							
LARGHEZZA / SPORGENZA	240	300	360	400	480	INGOMBRO	Kit luci led
150	1.670	1.919	2.043	2.254	2.413	206	942
175	1.716	1.979	2.104	2.329	2.489	230	956
200		2.045	2.170	2.410	2.570	254	968
225		2.106	2.231	2.486	2.646	278	983
250		2.177	2.303	2.572	2.733	302	1008
275		2.244	2.370	2.654	2.815	328	1019
300		2.316	2.442	2.741	2.903	352	1036

Tessuto Grande Altezza 250/325							
LARGHEZZA / SPORGENZA	240	300	360	400	480	INGOMBRO	Kit luci led
150	1.718	1.916	2.115	2.251	2.510	206	942
175	1.735	1.934	2.133	2.269	2.528	230	956
200		2.069	2.291	2.442	2.732	254	968
225		2.087	2.310	2.461	2.751	278	983
250		2.116	2.339	2.491	2.781	302	1008
275		2.140	2.363	2.516	2.806	328	1019
300 (no mantovana)		2.169	2.393	2.546	2.837	352	1036

# CAPITOLO 3

## La Tenda a caduta

tende a caduta libera in quanto il telo non è vincolato lateralmente, sono disponibili in diverse versioni :  
 con i braccetti a ringhiera ideale per piccoli poggiosi  
 con le guide laterali sia in alluminio che in fune di acciaio inox particolarmente indicate per terrazze e porticati  
 con i braccetti a molla per poggiosi di medie dimensioni  
 con le guide in alluminio e braccetti incorporati garantendo un adeguato ricircolo dell'aria nelle installazioni in nicchia



Descrizione di serie GT O
Tenda a caduta
Piastre a parete/soffitto
Frontale con ganci e occhioli
Rullo d.70 in acciaio zincato
Comando arganello rapp. 7/1 con asta da cm. 180
Bulloneria in acciaio inox
Tessuto cucito TENARA



Descrizione di serie GTO BM
Tenda a caduta
Piastre a parete/soffitto
Frontale con braccetti a molla

Descrizione di serie GTO FX
Tenda a caduta
Piastre a parete/soffitto
Frontale con funi inox 4 mm.



Descrizione di serie GTO GA
Tenda a caduta
Piastre a parete/soffitto
Frontale con guide in alluminio

Descrizione di serie GTO GB
Tenda a caduta
Piastre a parete/soffitto
Frontale con guide alluminio e braccetti

Descrizione BOX
Cassonetto in alluminio da 105 x 119 apribile
Staffe a soffitto
Escluso per modello GTCD BM



# La Tenda a caduta scheda tecnica

Data

Cliente / Oggetto

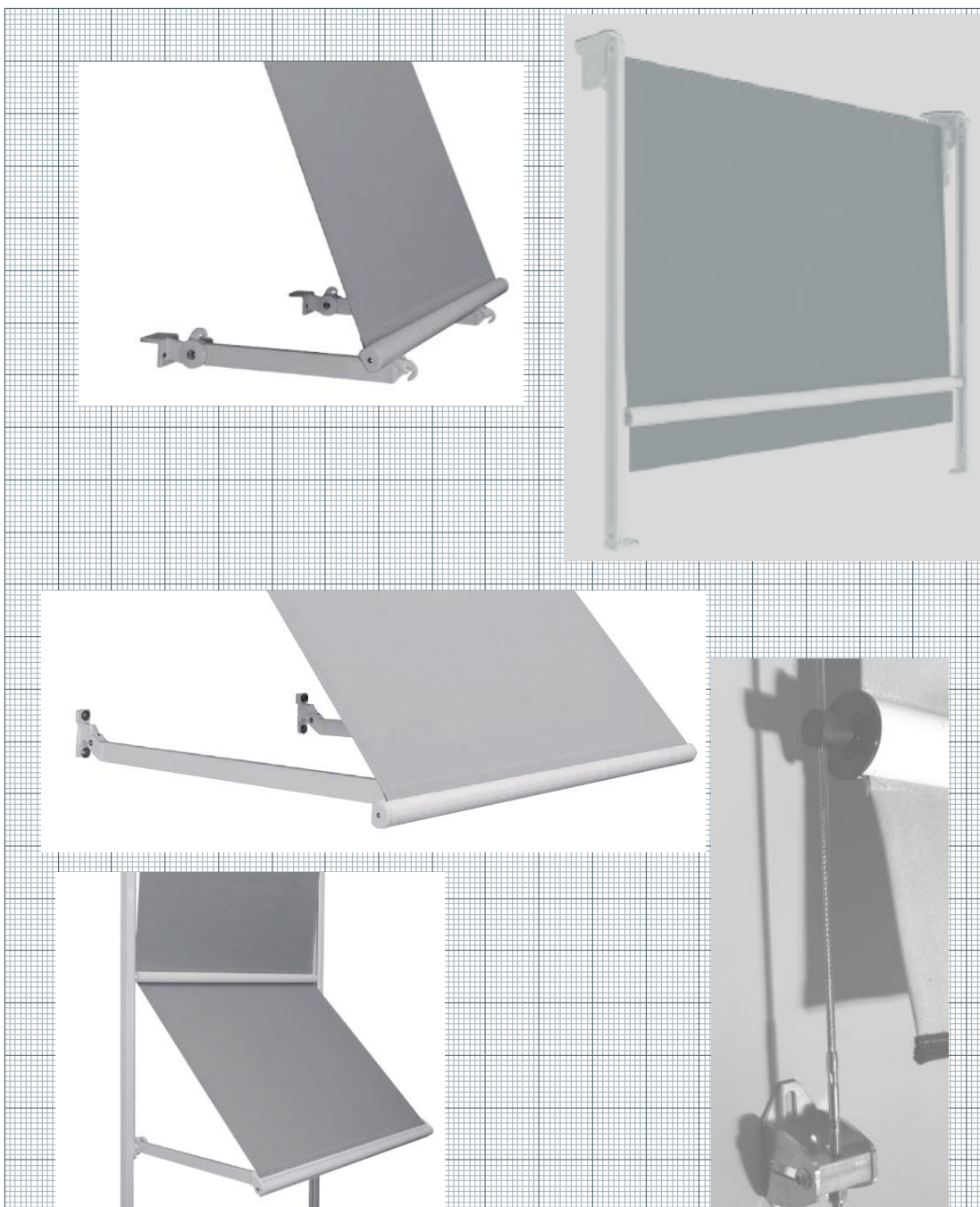

GTO

## Tenda a caduta

GTO

GTO  
FX

Caduta libera	Tempotest , trend , lifestyle , setacruda , iris						
Altezza /Larghezza	120	240	360	480	braccetti	Sp.	
200	385	561	747	934	174	80/100	
250	420	622	834	1046	186	120/140	
300	455	683	920	1157	192	160	
Cp. Br. da cm. 50						75	

Caduta libera funi inox	Tempotest , trend , lifestyle , setacruda , iris			
Altezza /Larghezza	120	240	360	480
200	575	762	959	1155
250	617	829	1052	1274
300	659	897	1145	1392

Caduta libera	Tessuto Corti , Dickson , Sattler , Liberty , Starlight , Lumera , Lumera 3D , Sunvas			
Altezza / Larghezza	120	240	360	480
200	402	595	798	1002
250	440	662	894	1126
300	478	729	990	1251

Caduta libera funi inox	Tessuto Corti , Dickson , Sattler , Liberty , Starlight , Lumera , Lumera 3D , Sunvas			
Altezza /Larghezza	120	240	360	480
200	592	796	1010	1223
250	637	870	1112	1354
300	682	943	1214	1486

Caduta libera	Tessuto Grande altezza			
Altezza / Larghezza	120	240	360	480
200	444	677	920	1177
250	453	687	930	1187

Caduta libera funi inox	Tessuto Grande altezza			
Altezza /Larghezza	120	240	360	480
200	633	877	1130	1403
250	650	893	1146	1419

GTO  
GAGTO  
GB

Caduta libera guide alluminio	Tempotest , trend , lifestyle , setacruda , iris			
Altezza / larghezza	120	240	360	480
200	442	638	839	1040
250	458	653	854	1056
300	496	714	939	1163

Caduta libera guide alluminio e braccetti	Tempotest , trend , lifestyle , setacruda , iris			
Altezza / larghezza	120	240	360	480
200	770	979	1198	1416
250	821	1056	1300	1544
300	872	1132	1402	1671

Caduta libera guide alluminio	Corti , Dickson , Sattler , Liberty , Starlight , Lumera , Lumera 3D , Sunvas			
Altezza / larghezza	120	240	360	480
200	615	819	1033	1247
250	669	902	1145	1387
300	724	985	1256	1527

Caduta libera guide alluminio e braccetti	Corti , Dickson , Sattler , Liberty , Starlight , Lumera , Lumera 3D , Sunvas			
Altezza / larghezza	120	240	360	480
200	787	1013	1249	1484
250	841	1096	1360	1624
300	896	1179	1472	1765

Caduta libera guide alluminio	Tessuto Grande Altezza			
Altezza / larghezza	120	240	360	480
200	657	900	1153	1426
250	682	926	1179	1452

Caduta libera guide alluminio e braccetti	Tessuto Grande Altezza			
Altezza / larghezza	120	240	360	480
200	827	1092	1367	1641
250	852	1117	1392	1667

Supplemento  
BOX

Larghezza	120	240	360	480
	157	246	336	440

# Tenda a caduta

GT O

GT O

GT O  
FX

Caduta libera		Pvc 302 unito, rigato , chinè			
Altezza / Larghezza	180	350	500	braccetti	Sp.
200	495	793	1095	174	80/100
250	547	888	1232	186	120/140
300	599	982	1370	192	160
Cp. Br. da cm. 50		75			

Caduta libera funi inox		Pvc 302 unito, rigato , chinè		
Altezza / Larghezza	180	350	500	
200	716	1004	1322	
250	774	1105	1466	
300	833	1207	1610	

Caduta libera		Pvc Soltis 96		
Altezza / Larghezza	180	350	500	
200	613	971	1317	
250	951	1619	2238	
300	961	1629	2248	

Caduta libera funi inox		Pvc Soltis 96		
Altezza / Larghezza	180	350	500	
200	814	1183	1544	
250	1158	1837	2472	
300	1175	1853	2488	

Caduta libera		Pvc Soltis W 96		
Altezza / Larghezza	180	350	500	
200	739	1217	1668	
250	1203	2110	2939	
300	1213	2119	2949	

Caduta libera funi inox		Pvc Soltis W 96		
Altezza / Larghezza	180	350	500	
200	940	1428	1895	
250	1411	2327	3172	
300	1427	2344	3189	

GT O  
GA

GT O  
GB

Caduta libera guide alluminio		Pvc 302 unito, rigato , chinè		
Altezza / Larghezza	180	350	500	
200	739	1028	1345	
250	807	1138	1498	
300	875	1249	1651	

Caduta libera guide alluminio e braccetti		Pvc 302 unito, rigato , chinè		
Altezza / Larghezza	180	350	500	
200	933	1243	1593	
250	1001	1353	1746	
300	1069	1464	1899	

Caduta libera guide alluminio		Pvc soltis 96		
Altezza / Larghezza	180	350	500	
200	631	974	1299	
250	972	1623	2219	
300	988	1638	2234	

Caduta libera guide alluminio e braccetti		Pvc soltis 96		
Altezza / Larghezza	180	350	500	
200	1029	1417	1809	
250	1380	2076	2740	
300	1406	2101	2765	

Caduta libera guide alluminio		Pvc soltis W 96		
Altezza / Larghezza	180	350	500	
200	758	1220	1649	
250	1225	2114	2920	
300	1240	2129	2935	

Caduta libera guide alluminio e braccetti		Pvc soltis W 96		
Altezza / Larghezza	180	350	500	
200	1157	1664	2162	
250	1634	2569	3443	
300	1660	2594	3468	

Supplementi BOX			
Larghezza	180	350	500
	202	336	465

GTO  
ZIP

Tenda a caduta con cassonetto e guide zip, questo consente la massima tenuta del telo in quanto nei bordi laterali viene saldata una cerniera che vincola saldamente il telo alle guide laterali

**Descrizione di serie**

Tenda a cassonetto con guide laterali zip

Piastre a soffitto

Frontale tubolare

Rullo in acciaio zincato

Comando arganello rapp. 7/1 a calamita con asta da cm. 150

Bulloneria in acciaio inox

Tessuto PVC saldato



# Tenda a caduta con cassonetto e guide "ZIP "

GTO  
ZIP

Pvc Cristal								
ALTEZZA / LARGHEZZA	100	150	200	250	300	350	400	450
160	1069	1246	1406	1568	1778	1964	2138	2304
180	1114	1274	1438	1600	1811	1998	2166	2338
200	1159	1306	1468	1630	1839	2028	2198	2368
220	1204	1334	1498	1664	1873	2060	2231	2397
240	1249	1364	1530	1690	1905	2092	2260	2433
260	1298	1397	1560	1722	1937	2122	2295	2461
300	1386	1573	1771	1971	2227	2450	2663	2867

Tessuto pvc 302 unito – chinè - Opatex								
ALTEZZA / LARGHEZZA	100	150	200	250	300	350	400	450
160	1094	1262	1174	1595	1810	2002	2181	2352
180	1124	1290	1460	1627	1844	2036	2209	2386
200	1154	1322	1490	1657	1872	2066	2241	2416
220	1184	1350	1520	1691	1906	2098	2275	2446
240	1214	1380	1551	1717	1937	2130	2303	2482
260	1248	1414	1581	1749	1969	2159	2338	2510
300	1306	1475	1641	1809	2033	2223	2404	2575

Tessuto Soltis 96								
ALTEZZA / LARGHEZZA	100	150	200	250	300	350	400	450
160	1202	1415	1635	1856	2116	2362	2595	2812
180	1232	1443	1667	1888	2150	2396	2623	2845
200	1262	1475	1697	1918	2178	2426	2655	2875
220	1292	1503	1727	1952	2212	2458	2689	2905
240	1322	1533	1758	1978	2244	2490	2717	2941
260	1356	1567	1788	2010	2275	2520	2753	2969
300	1675	2025	2109	2196	3131	3511	3871	4232

Tessuto Soltis W 96								
ALTEZZA / LARGHEZZA	100	150	200	250	300	350	400	450
160	1328	1595	1878	2163	2476	2785	3081	3352
180	1358	1623	1910	2194	2510	2819	3109	3385
200	1388	1655	1940	2224	2538	2849	3141	3415
220	1418	1683	1970	2258	2572	2881	3175	3445
240	1448	1713	2001	2284	2604	2913	3203	3481
260	1482	1747	2031	2316	2635	2943	3239	3509
300	1918	2385	2469	2556	3842	4348	4826	5312

Supplementi motore	u.m	euro
Motore fcm	Cad.	31
Motore csi fcm	Cad.	182
Motore radio fcm	Cad.	203
Motore radio csi fcm	Cad.	384
Motore fce	Cad.	282
Motore radio fce	Cad.	311

trasmettitore		u.m	euro
T1S	Trasmettitore 1 canale on/off sole	Cad.	124
T2S	Trasmettitore 2 canale on/off sole	Cad.	139
T5S	Trasmettitore 5 canale on/off sole	Cad.	168
T10S	Trasmettitore 10 canale on/off sole	Cad.	198
T20S	Trasmettitore 20 canale on/off sole	Cad.	223
T20T	Trasmettitore 20 canale on/off sole + timer	Cad.	297
T1	Trasmettitore 1 canale on/off sole	Cad.	94
T1P	Trasmettitore 1 canale a parete	Cad.	153

# Tenda a caduta con braccetti

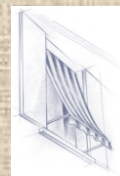

Tenda a caduta dal design molto semplice che richiama le tendine montate a Venezia, braccetti richiudibili manualmente in acciaio inox con aggancio manuale.

Descrizione di serie
Tenda a caduta con braccetti inox da cm. 50
Comando a catena frizionato
Piastre parete / soffitto
Mantovana di serie alt. Cm.15
Tessuto cucito TENARA

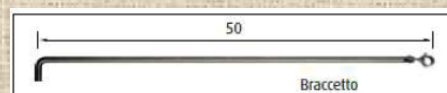
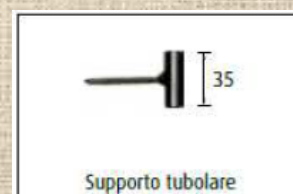

## Tempotest unito, rigato , trend , lifestyle , setacrada , iris

LARGHEZZA / ALTEZZA	120	150	200	230
160	430	540	560	570
240	470	620	639	651
Profilo di premontaggio	62	85	97	110

## Tessuto Pvc 302 unito , pvc rigato , chinè

ALTEZZA/ LARGHEZZA	120	150	200	230
160	435	550	570	575
240	475	630	649	661

## Greca singola

## LARGHEZZA

altezza	120	150	200	230
160	150	204	230	242
240	264	280	300	320

Greca su tessuto Soltis + 40%

## Tessuto Corti , Dickson , Sattler , Starlight , Lumera , Lumera 3D, Sunvas

ALTEZZA/ LARGHEZZA	120	150	200	230
160	445	565	585	595
240	490	645	665	675



# La Tenda a caduta scheda tecnica

Data

Cliente / Oggetto

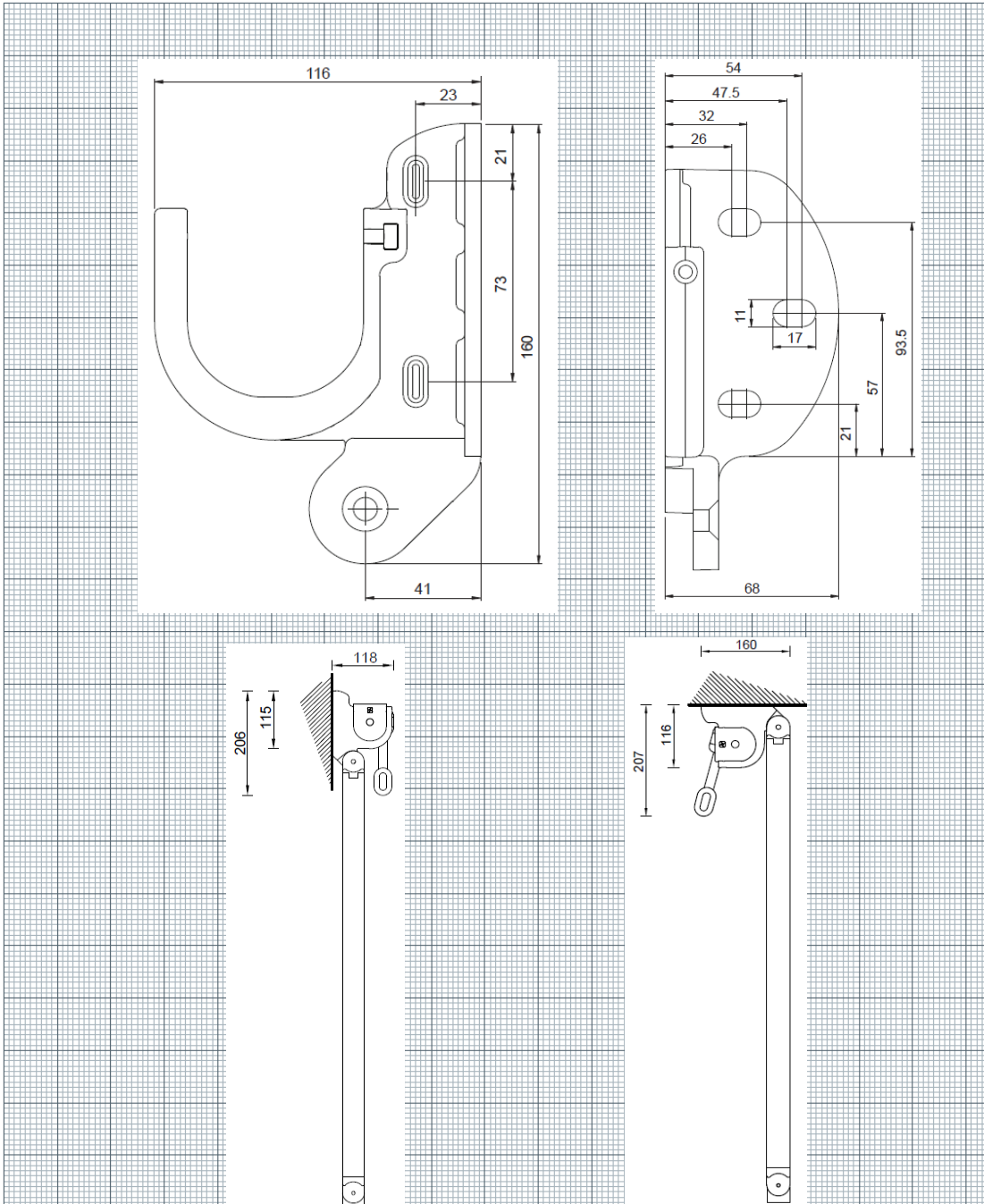

# I Tessuti scheda tecnica

Data

Cliente / Oggetto

27

**Tessuto acrilico h.120 Calcolo Mq. Teli uniti verticalmente (vuoto per pieno)**  
**Nr. altezze utilizzate x ((Altezza telo+10) + (Altezza mantovana +5))**  
**Esempio: telo L.cm. 450 x h.cm. 200 + Mant. 27 > 480 x ((200+10) + (27+5)) = Mq. 11,62**

**Tolleranza di confezione +/- 10 mm.**  
**Tondino standard da mm. 6**  
**Piega laterale da mm. 35**  
**Unione da mm. 22**

Misura telo richiesta (cm):	L 400 x H 200 (Compreso giro rullo)
Mantovana	H 27 cm
Somma:	200+27+5+5=242 cm
Misura fatturata:	$\frac{L}{480} \times \frac{Sp}{242} = \frac{tot. mq}{11,62}$

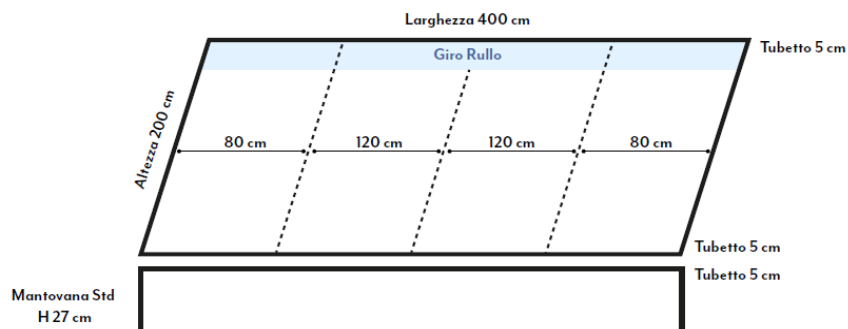

**Tolleranza di confezione +/- 10 mm.**  
**Tondino standard da mm. 6**  
**Piega laterale da mm. 30**  
**Unione da mm. 20**

Misura telo richiesta (cm):	L 400 x Sp 200 (Compreso giro rullo)
Mantovana	H 27 cm
Somma:	200+27+5+5=242 cm
Misura fatturata:	$\frac{L}{540} \times \frac{Sp}{242} = \frac{tot. mq}{13,07}$

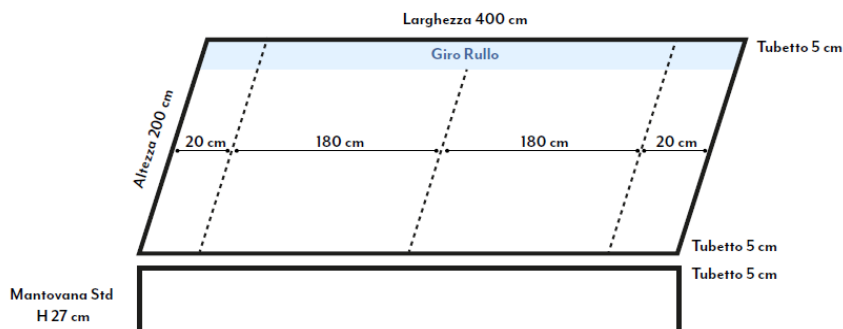

**Tessuto pvc h.180 Calcolo Mq. Teli uniti verticalmente (vuoto per pieno)**  
**Nr. altezze utilizzate x ((Altezza telo+10) + (Altezza mantovana +5))**  
**Esempio: telo L.cm. 450 x h.cm. 200 + Mant. 27 > 540 x ((200+10) + (27+5)) = Mq. 13,00**  
**Pvc tinta unita saldatura ogni 90 cm.**

# Capitolo 4 I Teli



**Tipo 1**  
Tasca anteriore  
ricavata dal telo

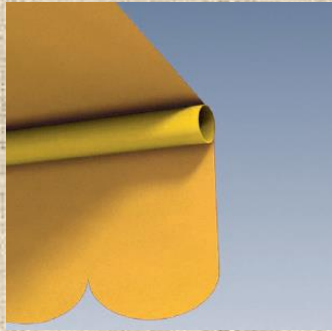

**Tipo 2**  
Tasca posteriore  
ricavata dal telo

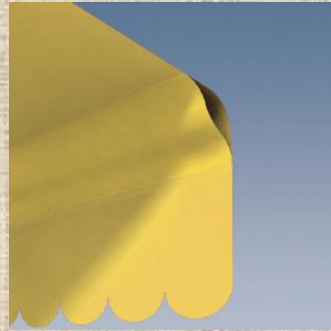

**Tipo 3**  
Tasca posteriore  
applicata al telo

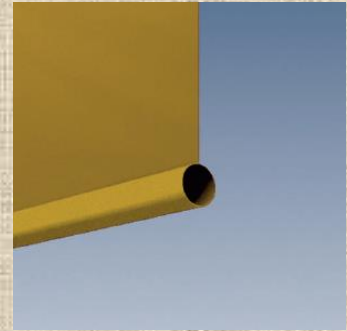

**Tipo 4**  
Tasca rivolta in  
fondo al telo

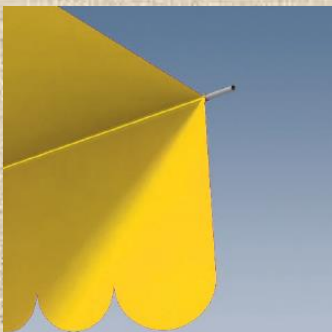

**Tipo 5**  
Telo unico con  
tondino esterno

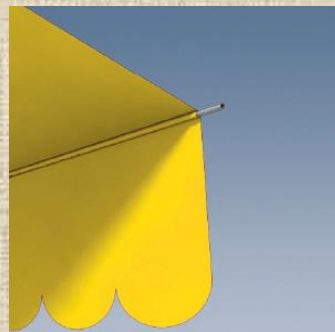

**Tipo 6**  
Telo unico con  
tondino interno

Tasca cm.	Diametro tubo cm.
2,5	1
3,5	2
5	3
7	4
8	5
10	6
12	7
13,5	8

Supplemento	u.m	euro
Teli speciali ( tipo 1-2-4-5-6)	%	+25
Teli speciali ( tipo 3)	%	+30
Inserimento velcro	ml.	22
Inserimento arricciatenda	ml.	24
Inserimento cinghia su pvc	Cad.	22
Occhiolo inox d. 10	Cad.	6
Bottone inox	Cad.	7
Piatto mm.30 x 4	ml.	18
Profilo infila guaina mm. 30 x 14	ml.	16
Asta per triangolo	Cad.	80
Corda d. 5	ml.	3
Bordino acrilico	ml.	4

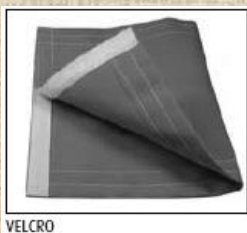
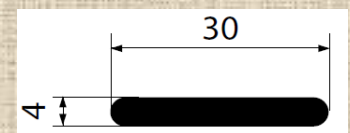
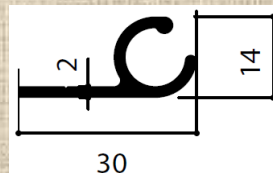

VELCRO



ARRICCIATENDA



OCCHIOLI INOX



BOTTONE INOX

Qualsiasi altra forma a preventivo

## Taglio e teli confezionati

COLLEZIONE	TAGLIO		CONFEZIONATO FILO TENARA		CONFEZIONATO FILO SUN STOP	
	Alt. cm	€ / Mq.	€ / Mq.	€ / Mq.	€ / Mq.	€ / Mq.
Tempotest / Iris / lifestyle	120	31,09	39,48		34,90	
Tempotest Trend	120	31,52	39,90		35,31	
Tempotest Seta Cruda	120	31,96	40,31		35,73	
Tempotest Liberty	120	37,01	45,10		40,52	
Tempotestar light	120	35,14	47,80		43,21	
Tempotestar light resinato	120	46,17	59,69		55,11	
Tempotestar light FR	120	47,44	61,05		56,47	
Tempotest G.A	250 / 325	41,54	49,41		44,83	
Tempotest Resinato	120	49,25	56,73		52,15	
Corti Novosol- Dickson orchestra - Sattler elements	120	37,02	45,12		40,53	
Swela Sunvas Rayos	120	32,63	53,20		48,62	
Sattler Lumera	120	41,28	49,16		44,58	
Sattler Lumera 3D	120	43,56	51,33		46,75	
Swela Ten Cate	120	53,79	61,05			

## Minimo di fatturazione mq. 2,40

Sporgenza	LARGHEZZA												G. A.	
	BRACCIO	113	231	349	467	584	702	820	938	1055	1173	1291		1409
150	2,60	5,21	7,81	10,42	13,02	15,62	18,23	20,83	23,44	26,04	28,64	31,25		
175	2,90	5,81	8,71	11,62	14,52	17,42	20,33	23,23	26,14	29,04	31,94	34,85		
200	3,20	6,41	9,61	12,82	16,02	19,22	22,43	25,63	28,84	32,04	35,24	38,45		
225	3,50	7,01	10,51	14,02	17,52	21,02	24,53	28,03	31,54	35,04	38,54	42,05		
250	3,80	7,61	11,41	15,22	19,02	22,82	26,63	30,43	34,24	38,04	41,84	45,65	L X 250	
275	4,10	8,21	12,31	16,42	20,52	24,62	28,73	32,83	36,94	41,04	45,14	49,25		
300	4,40	8,81	13,21	17,62	22,02	26,42	30,83	35,23	39,64	44,04	48,44	52,85		
325	4,70	9,41	14,11	18,82	23,52	28,22	32,93	37,63	42,34	47,04	51,74	56,45	L X 325	
350	5,00	10,01	15,01	20,02	25,02	30,02	35,03	40,03	45,04	50,04	55,04	60,05		
375	5,30	10,61	15,91	21,22	26,52	31,82	37,13	42,43	47,74	53,04	58,34	63,65		
400	5,60	11,21	16,81	22,42	28,02	33,62	39,23	44,83	50,44	56,04	61,64	67,25		
Nr. ALT.	1	2	3	4	5	6	7	8	9	10	11	12		
Compreso giro tubo e mantovana da cm. 27														
Mant. ALT. 27	2,40	2,40	2,40	2,40	2,49	3,00	3,48	4,00	4,48	5,00	5,48	6,00		

Supplemento	u.m	euro
Rinforzo angolare	Cad.	60
Fascetta di rinforzo da cm. 9 cucita all'esterno del telo	Pz.	60
Fascetta di rinforzo da cm. 15 cucita all'esterno del telo	Pz.	80

# Teli in pvc

GTESS

COLLEZIONE	Alt.	TAGLIO	SALDATO
	Cm.	€ / Mq.	€ / Mq.
Pvc 302 unito	180	33,77	43,09
Pvc 302 rigato	178	37,12	46,27
Pvc 302 bicolor / chinè	180	45,53	54,28
Pvc 502 unito	180	43,83	52,66
Soltis 88	177/267	64,32	72,16
Soltis 92	177/267	71,15	78,66
Soltis 96	267	60,36	68,39
Soltis W96 resinato	267	85,96	92,74
Opatex	300	27,96	37,56
Cristal	137	32,89	42,26

Supplemento	u.m.	euro		u.m.	euro
Finestra in cristal da 130 x 200	Cad.	135	Saldatura Zip	MI.	47
Finestra in cristal da 260 x 200	Cad.	270	Applicazione Foil	MI.	40
Finestra in cristal Window da 130 x 200	Cad.	145	Applicazione Keder	MI.	16

## Tessuto 302 unito , 302 bicolor , chinè, 502

LARGHEZZA / BRACCIO	174	348	524	699	875	1051
150	3,86	7,73	11,59	15,45	19,31	23,18
175	4,31	8,62	12,92	17,23	21,54	25,85
200	4,75	9,51	14,26	19,01	23,76	28,52
225	5,20	10,40	15,59	20,79	25,99	31,19
250	5,64	11,29	16,93	22,57	28,21	33,86
275	6,09	12,18	18,26	24,35	30,44	36,53
300	6,53	13,07	19,60	26,13	32,66	39,20
325	6,98	13,96	20,93	27,91	34,89	41,87
350	7,42	14,85	22,27	29,69	37,11	44,54
375	7,87	15,74	23,60	31,47	39,34	47,21
400	8,31	16,63	24,94	33,25	41,56	49,88
Nr. ALT.	1	2	3	4	5	6

Compreso giro tubo e mantovana da cm. 27

Sporgenza	Tessuto soltis 88 , soltis 92 soltis s96 , sw96 h.267	Tessuto soltis s88 , s92 h.177
BRACCIO /LARGHEZZA	L	L
150	X 2,67	X 3,54
175	X 2,67	X 3,54
200	X 2,67	X 3,54
225	X 5,34	X 3,54
250	X 5,34	X 3,54
275	X 5,34	X 3,54
300	X 5,34	X 5,31
325	X 5,34	X 5,31
350	X 5,34	X 5,31

Minimo di fatturazione mq. 3,60

# ACCESSORI TENDE A BRACCI – TENDE A CADUTA - CAPPOTTINA

## Supplementi tende a bracci

		u.m	euro
B1	Supporto bracci GTBKU	Cp.	147
B2	Supporto universale	Cad.	33
B3	Supporto rullo	Cp.	61
B50	Bracci sp.cm. 150 GTBKU	Cp.	328
B51	Bracci sp.cm. 175 GTBKU	Cp.	342
B52	Bracci sp.cm. 200 GTBKU	Cp.	358
B53	Bracci sp.cm. 225 GTBKU	Cp.	372
B54	Bracci sp.cm. 250 GTBKU	Cp.	398
B55	Bracci sp.cm. 275 GTBKU	Cp.	415
B56	Bracci sp.cm. 300 GTBKU	Cp.	438
B57	Bracci sp.cm. 325 GTBKU	Cp.	515
B58	Bracci sp.cm. 350 GTBKU	Cp.	539
B40	Abbassamento bracci	Cp.	307

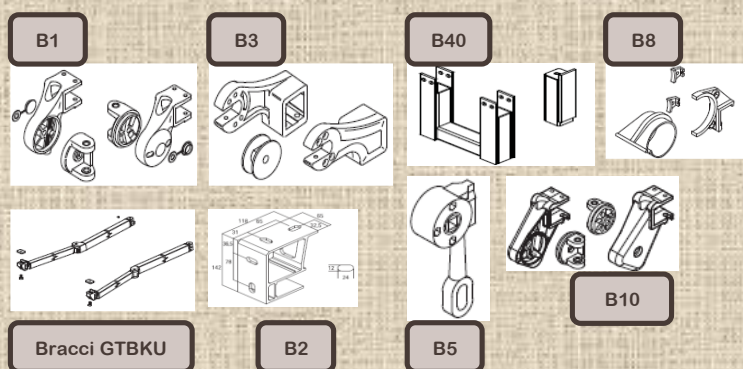

## Supplementi accessori tende a bracci

B5	Arganello rapp. 11/1	Cad.	38
B6	Arganello rapp. 7/1	Cad.	36
B7	Supporto compensatore a rulli	Cad.	169
B8	Supporto compensatore in nylon	Cad.	68
B20	Rullo d. 78	Al ml.	15
B21	Barra quadra 40x40	Al ml.	18
B22	Terminale	Al ml.	34
B9	Tappi terminale	Cp.	9
B30	Calotta d.78 con quadro	Cad.	6
B31	Calotta d.78 con perno	Cad.	5
B32	Calotta d.78 con foro	Cad.	5
B40	Asta da cm. 100/120	Cad.	13
B41	Asta da cm. 150/ 180	Cad.	15
B42	Asta da cm. 200 /250	Cad.	21
B43	Asta da cm. 300	Cad.	29
B10	Supporto bracci GTBKU MINI	Cp.	109
B61	Bracci sp.cm. 150 GTBKU MINI	Cp.	245
B62	Bracci sp.cm. 175 GTBKU MINI	Cp.	257
B63	Bracci sp.cm. 200 GTBKU MINI	Cp.	276
B64	Bracci sp.cm. 225 GTBKU MINI	Cp.	282
B65	Bracci sp.cm. 250 GTBKU MINI	Cp.	294

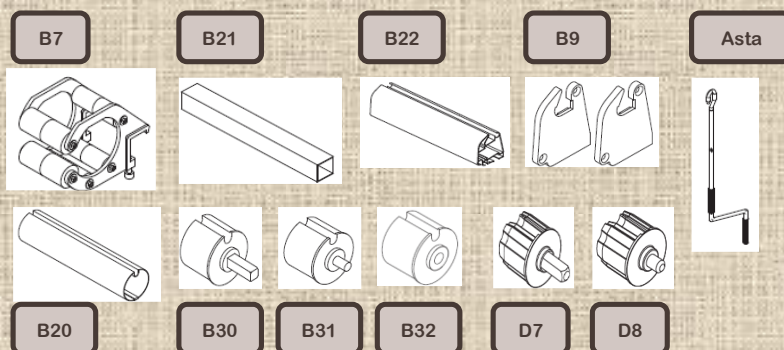

## Supplementi / accessori caduta

D1	Terminale	MI.	19
D2	Tappi terminale	Cp.	6
D3	Occhioli in nylon	Cp.	15
D4	Gancio in nylon	Cp.	15
D5	Rullo d. 70	Al ml.	11
D6	Supporti parete soffitto	Cp.	60
D7	Calotta da 70 con quadro	Cad.	6
D8	Calotta da 70 con perno tondo	Cad.	5

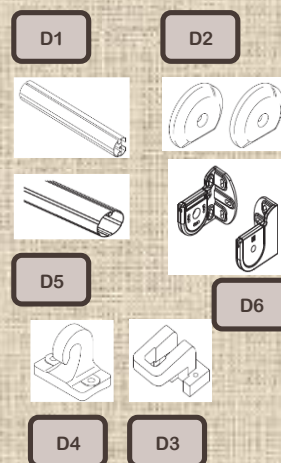

## Supplemento accessori cappottina

C1	Staffa a U	Cad.	3
C2	Staffa a L	Cad.	7
C3	Staffa a soffitto	Cad.	7
C4	Staffa a Z	Cad.	5
C5	Carrucola acciaio inox	Cad.	10
C6	Carrucola in nylon	Cad.	8
C7	Avvolgicorda	Cad.	4
C8	Fune da mm. 5	MI.	2
C9	Bloccatela pvc	MI.	2
C10	Profilo 50x15	MI.	15

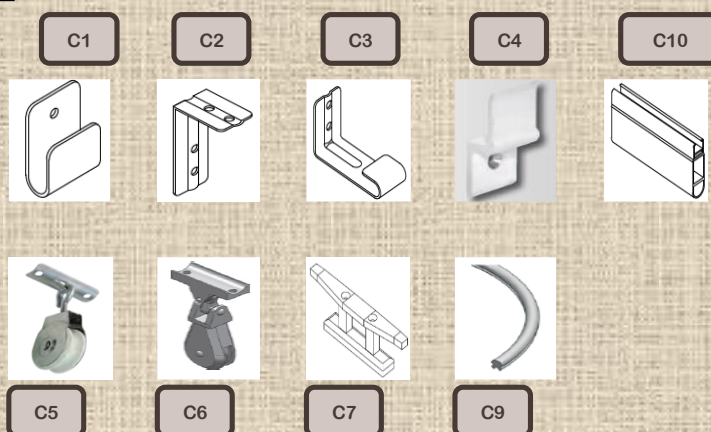

# SCRITTA E GRECA

scritte		MODELLO	
Soluzione	M = MAIUSCOLO	Mm=MAIUSCOLO minuscolo	m = minuscolo
Modello	fino	grassetto	inclinato
Altezza carattere	1 colore	2 colori	
cm. 13	26	40	
cm. 18	34	57	
cm. 25	40	66	
Greca	Su telo ( L x Alt*2 )	Su mantovana ( L x alt *2)	Su tenda ( L x sp. *2)
Al ml.	36	40	44
Scritte e greche su tessuto Soltis + 40%			

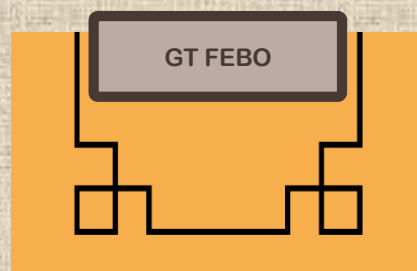
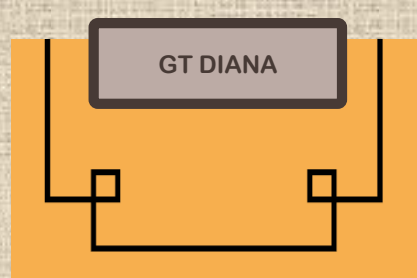
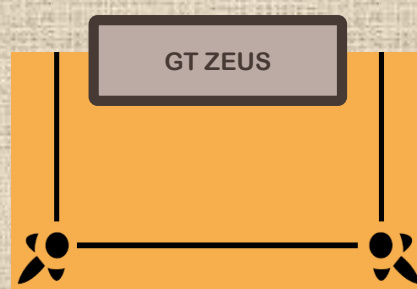
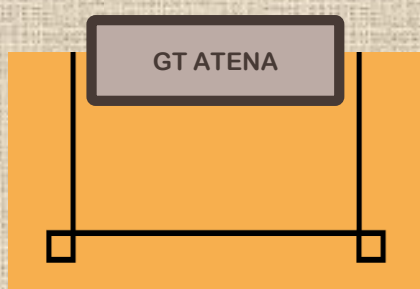

## Marchi e loghi a preventivo

### PRODOTTI PER LA PULIZIA

CONFEZIONE		
	Conf.	Cad.
IRISUN FAST CLEANER	0,75	55
IRISUN PROTECTANT	0,75	98
PVC INTENSE CLEANER	0,75	58
PVC FAST CLEANER	0,75	52
PVC PROTECTANT	0,75	74

# Modulo ordine tende da sole e teli

MODELLO		MODULO D'ORDINE TENDE A BRACCI		MISURE FINITE IN CM	
<input type="text"/>	<input type="text"/>	<input type="text"/>	<input type="text"/>	DATA:	<input type="text"/>
<input type="text"/>	<input type="text"/>	LARGHEZZA ESTERNO STAFFE	<input type="text"/>	SPECIALISTA :	<input type="text"/>
LATO COMANDO	<input type="text"/>	<input type="text"/>	LATO COMANDO	RIFERIMENTO:	<input type="text"/>
<input type="text"/>	<input type="text"/>	<input type="text"/>	<input type="text"/>	QUANTITA':	<input type="text"/>
<input type="text"/>	<input type="text"/>	SPORG. CM.	<input type="text"/>	UNIONE TELO:	<input type="text"/>
<input type="text"/>	<input type="text"/>	<input type="text"/>	<input type="text"/>	TIPO TESSUTO	<input type="text"/>
<input type="text"/>	<input type="text"/>	ALT.MANT. CM.	<input type="text"/>	COD. COLORE:	<input type="text"/>
<input type="text"/>	<input type="text"/>	<input type="text"/>	<input type="text"/>	TIPO TESSUTO MANTOVANA:	<input type="text"/>
<input type="text"/>	<input type="text"/>	<input type="text"/>	<input type="text"/>	COD. COLORE:	<input type="text"/>
<input type="text"/>	<input type="text"/>	<input type="text"/>	<input type="text"/>	COD. BORDINO:	<input type="text"/>
NOTE:					
DATA CONSEGNA: <input type="text"/>			TRASPORTO: <input type="text"/>		

MODELLO		MODULO D'ORDINE TENDE A CAPPOTTINA		MISURE FINITE IN CM.	
<input type="text"/>	<input type="text"/>	<input type="text"/>	<input type="text"/>	DATA:	<input type="text"/>
<input type="text"/>	<input type="text"/>	LARGHEZZA ESTERNO TENDA	<input type="text"/>	SPECIALISTA :	<input type="text"/>
LATO COMANDO	<input type="text"/>	<input type="text"/>	LATO COMANDO	RIFERIMENTO:	<input type="text"/>
<input type="text"/>	<input type="text"/>	<input type="text"/>	<input type="text"/>	QUANTITA':	<input type="text"/>
<input type="text"/>	<input type="text"/>	SPORG.	<input type="text"/>	UNIONE TELO:	<input type="text"/>
<input type="text"/>	<input type="text"/>	<input type="text"/>	<input type="text"/>	TIPO TESSUTO TELO:	<input type="text"/>
<input type="text"/>	<input type="text"/>	ALT.MANT.	<input type="text"/>	COD. COLORE:	<input type="text"/>
<input type="text"/>	<input type="text"/>	<input type="text"/>	<input type="text"/>	TIPO TESSUTO MANTOVANA:	<input type="text"/>
<input type="text"/>	<input type="text"/>	<input type="text"/>	<input type="text"/>	COD. COLORE:	<input type="text"/>
<input type="text"/>	<input type="text"/>	<input type="text"/>	<input type="text"/>	COD. BORDINO:	<input type="text"/>
NOTE:					
DATA CONSEGNA: <input type="text"/>			TRASPORTO: <input type="text"/>		

MODELLO		MODULO D'ORDINE TELI		MISURE FINITE VISTA ESTERNA IN CM.	
<input type="text"/>	<input type="text"/>	<input type="text"/>	<input type="text"/>	DATA:	<input type="text"/>
<input type="text"/>	<input type="text"/>	LARGHEZZA TELO	<input type="text"/>	SPECIALISTA :	<input type="text"/>
TONDINO	<input type="text"/>	<input type="text"/>	LATO COMANDO	RIFERIMENTO:	<input type="text"/>
<input type="text"/>	<input type="text"/>	<input type="text"/>	<input type="text"/>	QUANTITA':	<input type="text"/>
<input type="text"/>	<input type="text"/>	ALT. TELO.	<input type="text"/>	UNIONE TELO:	<input type="text"/>
<input type="text"/>	<input type="text"/>	<input type="text"/>	<input type="text"/>	TIPO TESSUTO TELO:	<input type="text"/>
<input type="text"/>	<input type="text"/>	ALT.MANT.	<input type="text"/>	COD. COLORE:	<input type="text"/>
<input type="text"/>	<input type="text"/>	<input type="text"/>	<input type="text"/>	TIPO TESSUTO MANTOVANA:	<input type="text"/>
<input type="text"/>	<input type="text"/>	MODELLO MANTOVANA	<input type="text"/>	COD. COLORE:	<input type="text"/>
<input type="text"/>	<input type="text"/>	<input type="text"/>	<input type="text"/>	COD. COLORE:	<input type="text"/>
<input type="text"/>	<input type="text"/>	<input type="text"/>	<input type="text"/>	COD. BORDINO:	<input type="text"/>
NOTE:					
DATA CONSEGNA: <input type="text"/>			TRASPORTO: <input type="text"/>		

FASCETTA DI RINFORZO DA 9 CM.  
DA 15 CM.  
SEGNARE SUL TELO CENTRO FASCETTA VISTA DA FUORI



# Indicazioni al consumatore

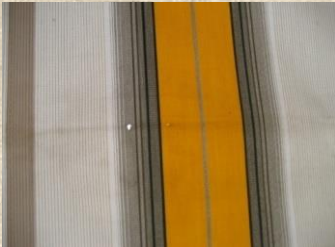

- **TESSUTO ACRILICO**
- Nonostante la perfezione tecnica di tessitura, finissaggio e confezione, alcuni tessuti possono presentare certe caratteristiche che potrebbero essere erroneamente ricondotte a difetti di prodotto. Al fine di evitare contestazione, Gruppo Tenda ritiene opportuno informare il consumatore che, in taluni casi, i tessuti acrilici tinti in massa presentano le seguenti caratteristiche:
- **ONDULAZIONI:** si formano in prossimità delle cuciture e dei bordi laterali. Il doppio spessore dovuto alla sovrapposizione del tessuto dopo l'arrotolamento crea delle tensioni tali da provocare le così dette goffrature.
- **SEGNI DI PIEGA:** in prossimità della piega del tessuto, soprattutto nei colori chiari, si creano certi effetti superficiali detti a ragnatela o marmorizzati che, in trasparenza, diventando più scuri, possono sembrare segni di sporcizia.
- **FORI:** il tessuto acrilico è trattato con un particolare finissaggio che, oltre a garantire le ben note caratteristiche tecniche, lo rende rigido e scattante, caratteristiche che permettono di restare ben teso durante l'esposizione quando utilizzato nella tradizionale tenda da sole. Tuttavia questo genere di tessuto, ove impiegato per la confezione di cappottine può dare luogo alla formazione di fori in corrispondenza delle pieghe del tessuto che si vengono a formare a causa della continua azione meccanica di apertura e chiusura.
- (vedi info al consumatore dei produttori di tessuto)
- Pertanto in caso di lamentele da parte del consumatore, non esiste alcun motivo di contestazione sul prodotto. Tali caratteristiche tecniche non alterano la qualità dei tessuti.
- **TESSUTO PVC**
- I teli in pvc e cristal sono soggetti a pieghe dovute alla naturale morbidezza del tessuto. Il restringimento del tessuto sarà più accentuato sui prodotti cristal, cristal window. I teli in cristal se chiusi non perfettamente asciutti, possono creare delle macchie opaline. L'arrieggiamento e l'esposizione al sole, dissolvono lentamente la suddetta opacizzazione. Nel caso di inserimenti di finestre cristal nei teli in pvc possono creare ondulazioni a causa della diversa tipologia di tessuto
- Pertanto in caso di lamentele da parte del consumatore, non esiste alcun motivo di contestazione sul prodotto. Tali caratteristiche tecniche non alterano la qualità dei tessuti.

# Condizioni generali di vendita

## **L'Azienda**

- > Shadow Tende si riserva in qualsiasi momento, per casi di forza maggiore, la facoltà di procedere all'annullamento dell'ordine. Inoltre, si riserva il diritto di apportare ai propri prodotti qualunque modifica tecnica o estetica ritenesse opportuno o necessario effettuare, senza che ciò possa costituire oggetto di contestazione, mantenendo comunque le caratteristiche iniziali. Le presenti condizioni di vendita annullano le precedenti. Shadow Tende si riserva il diritto di applicare il giusto prezzo in caso di errori di stampa del listino.

## **PAGAMENTI**

- > Il ritardo dei pagamenti comporterà la sospensione delle consegne in corso e l'addebito delle relative spese e interessi di mora che saranno conteggiati sommando sette punti percentuali al "prime rate". Salvo diversi accordi le spese bancarie e accessorie sono ritenute accettate dal committente. I prezzi di listino sono da intendersi in Euro I.V.A. esclusa. I centesimi sono da intendersi pari a zero. Per calcolare il prezzo delle misure intermedie si intende valida la misura immediatamente successiva nelle tabelle prezzi.

## **GARANZIE**

- > Le tende da sole Shadow Tende sono garantite come da termini di legge, con decorrenza dalla data riportata sui documenti fiscali di vendita. La garanzia offerta dal produttore su alcuni componenti del prodotto (es. motori, tessuti) viene esercitata tale quale sui clienti Shadow Tende, anche in caso di riconoscimento di materiale difettoso, la garanzia è estesa alla sola sostituzione del materiale, nessuna richiesta potrà essere avanzata riguardo a spese sostenute per la sostituzione del materiale già in opera. L'errato uso dei nostri prodotti o la loro manomissione comporterà il decadimento della garanzia.

## **RECLAMI**

- > I reclami circa la funzionalità del materiale dovranno essere comunicati a mezzo lettera raccomandata entro e non oltre i sette giorni dal ricevimento della merce. Il prodotto è comunque coperto dalla garanzia nei termini sopra previsti.

## **TESSUTI**

- > Le tende del presente listino sono confezionate con tessuti uniti-rigati-Pvc standard del nostro campionario, per confezione con altri tessuti applicare, al prezzo della tenda prima le maggiorazioni comunicate dall'azienda.

## **DIMENSIONI**

- > Le misure delle tende da sole a bracci, a caduta s'intendono da esterno staffe, il telo di conseguenza sarà più stretto.

## **INSTALLAZIONE**

- > L'installazione deve essere fatta solamente da personale qualificato e competente, i collegamenti elettrici devono essere fatti da personale autorizzato e come da norme vigenti al momento e nel luogo dell'installazione.

## **IMMAGAZZINAGGIO E CONSERVAZIONE**

- > Il materiale consegnato se non impiegato immediatamente deve essere conservato a cura dello specialista Shadow Tende, in ambiente idoneo. In particolare l'ambiente deve essere asciutto e il materiale deve essere protetto dall'acqua e dai raggi solari diretti.

## **CONSEGNA**

- > Un ritardo nella spedizione non potrà comportare richieste di danni o pagamenti di penali. In caso di deterioramento degli imballi, il Committente dovrà formulare al momento del ricevimento, una riserva scritta al trasportatore. Il trasporto delle tende in luogo diverso dal domicilio del cliente richiede un accordo preventivo e può comportare una maggiorazione. Dovrà essere messo a disposizione degli autisti adeguato personale per lo scarico della merce, in caso contrario il materiale non verrà consegnato.

## **ASSISTENZA TECNICA**

- > Le tende da sole, anche se confezionate con tessuto Pvc, sono state progettate e strutturate quale protezione solare. La prestazione di ns. personale tecnico verrà addebitata calcolando le ore di lavoro e la trasferta affrontata.

## **AVVERTENZE**

- > Tutte le nostre tende vengono confezionate protette da un nylon da imballo. L'azienda non è responsabile di eventuali errori o disguidi su ordini trasmessi telefonicamente. Gli ordini dovranno pervenirci per iscritto con indicazioni complete compilando l'apposita modulistica.
- > Gli ordini incompleti vi verranno rinviati con evidenziati i dati mancanti.
- > I nostri uffici commerciali sono a Vs. disposizione da lunedì a venerdì dalle 8,00 alle 12,00 e dalle 14,00 alle 17,30.
- > In caso di lavorazioni che richiedono l'impiego di aziende esterne (scritte su teli, tessuto fuori campionario e colore alluminio non standard) i tempi standard dell'evasione d'ordine non potranno essere rispettati. Vi verranno comunicati di volta in volta preventivo, fattibilità e tempi di consegna.

## **PATTO DI RISERVATO DOMINIO**

- > La presente vendita a rate, ai sensi dell'art. 1523 cc., viene effettuata con la misura della proprietà a favore del venditore e fino all'effettivo integrale pagamento, cosicché il mandato comporta il diritto del venditore di riappropriarsi della cosa venduta.

## **PREZZI**

- > Il presente listino è da intendersi rivolto al rivenditore ed è escluso di IVA, trasporto e imballo.

## **CONTROVERSIE**

- > Per qualsiasi controversia sarà competente il Foro di Venezia

## **SHADOW TENDE**

- > Via ROMA 49
- > 30020 NOVENTA DI PIAVE VENEZIA
- > P. Iva 02602330272
- > Telefono 0421-307253
- > Fax 0421-307253

# Mantovane , bordini e bloccatela



COLORE BLOCCATELA PVC DISPONIBILE
15
15/1
14
929
57
81
54
12
73
84
98
20
25
26
56

COLORE BLOCCATELA PVC DISPONIBILE
72
7
5
8
24
97
10
13
74
77
79
21
71
16

A



E

B



F

C



G

D



H

L



Mantovana h.cm. 27  
Centrata in base al rapporto del disegno

